

# Inspiron 11-3147 2-in-1



## Manuel du propriétaire

Modèle d'ordinateur: Inspiron 11-3147  
Modèle réglementaire: P20T  
Type réglementaire: P20T001



# Remarques, précautions et avertissements

---

-  **REMARQUE** : Une REMARQUE indique des informations importantes qui peuvent vous aider à mieux utiliser l'ordinateur.
  -  **PRÉCAUTION** : Une PRÉCAUTION indique un risque de dommage matériel ou de perte de données et vous indique comment éviter le problème.
  -  **AVERTISSEMENT** : Un AVERTISSEMENT indique un risque d'endommagement du matériel, de blessure corporelle ou de mort.
- 

**Copyright © 2014 Dell Inc. Tous droits réservés.** Ce produit est protégé par les lois sur les droits d'auteur et la propriété intellectuelle des États-Unis et des autres pays. Dell™ et le logo Dell sont des marques de Dell Inc. aux États-Unis et/ou dans d'autres juridictions. Toutes les autres marques et tous les noms de produits mentionnés dans ce document peuvent être des marques de leurs sociétés respectives.

2014 - 05

Rev. A00

# Table des matières

<b>Avant d'intervenir dans l'ordinateur.....</b>	<b>9</b>
Avant de commencer .....	9
Consignes de sécurité.....	9
Outils recommandés.....	11
<b>Après intervention à l'intérieur de votre ordinateur.....</b>	<b>12</b>
<b>Retrait du cache de fond de l'ordinateur.....</b>	<b>13</b>
Procédure.....	13
<b>Remise en place du cache de fond.....</b>	<b>15</b>
Procédure.....	15
<b>Retrait de la batterie.....</b>	<b>16</b>
Prérequis.....	16
Procédure.....	16
<b>Remise en place de la batterie.....</b>	<b>18</b>
Procédure.....	18
Étapes finales.....	18
<b>Retrait du module de mémoire.....</b>	<b>19</b>
Prérequis.....	19
Procédure.....	20
<b>Remise en place de la barrette de mémoire.....</b>	<b>21</b>
Procédure.....	22
Étapes finales.....	22

<b>Retrait du disque dur.....</b>	<b>23</b>
Prérequis.....	23
Procédure.....	23
<b>Remise en place du disque dur.....</b>	<b>25</b>
Procédure.....	25
Étapes finales.....	25
<b>Retrait de la pile bouton.....</b>	<b>26</b>
Prérequis.....	26
Procédure.....	26
<b>Remise en place de la pile bouton.....</b>	<b>28</b>
Procédure.....	28
Étapes finales.....	28
<b>Retrait de la carte sans fil.....</b>	<b>29</b>
Prérequis.....	29
Procédure.....	29
<b>Remise en place de la carte sans fil.....</b>	<b>31</b>
Procédure.....	31
Étapes finales.....	31
<b>Retrait de la carte des boutons d'alimentation et de volume.....</b>	<b>32</b>
Prérequis.....	32
Procédure.....	32
<b>Remise en place de la carte des boutons d'alimentation et de volume.....</b>	<b>34</b>
Procédure.....	34
Étapes finales.....	34

<b>Retrait des haut-parleurs.....</b>	<b>35</b>
Prérequis.....	35
Procédure.....	35
<b>Remise en place des haut-parleurs.....</b>	<b>37</b>
Procédure.....	37
Étapes finales.....	37
<b>Retrait du pavé tactile.....</b>	<b>38</b>
Prérequis.....	38
Procédure.....	39
<b>Remise en place du pavé tactile.....</b>	<b>41</b>
Procédure.....	41
Étapes finales.....	41
<b>Retrait du bloc ventilateur-dissipateur thermique du processeur.....</b>	<b>42</b>
Prérequis.....	42
Procédure.....	42
<b>Remise en place du bloc ventilateur-dissipateur thermique du processeur.....</b>	<b>44</b>
Procédure.....	44
Étapes finales.....	44
<b>Retrait de la carte d'E/S.....</b>	<b>45</b>
Prérequis.....	45
Procédure.....	45
<b>Remise en place de la carte d'E/S.....</b>	<b>47</b>
Procédure.....	47
Étapes finales.....	47

<b>Retrait de la carte système.....</b>	<b>48</b>
Prérequis.....	48
Procédure.....	48
<b>Remise en place de la carte système.....</b>	<b>52</b>
Procédure.....	52
Étapes finales.....	53
Saisir le numéro de série dans le BIOS.....	53
<b>Retrait du port d'adaptateur d'alimentation.....</b>	<b>54</b>
Prérequis.....	54
Procédure.....	54
<b>Remise en place du port d'adaptateur d'alimentation.....</b>	<b>56</b>
Procédure.....	56
Étapes finales.....	56
<b>Retrait de l'ensemble écran.....</b>	<b>57</b>
Prérequis.....	57
Procédure.....	57
<b>Remise en place de l'assemblage d'écran.....</b>	<b>60</b>
Procédure.....	60
Étapes finales.....	60
<b>Retrait de l'assemblage de repose-mains et de clavier.....</b>	<b>61</b>
Prérequis.....	61
Procédure.....	61
<b>Remise en place de l'assemblage de repose-mains et de clavier.....</b>	<b>63</b>
Procédure.....	63
Étapes finales.....	63

<b>Retrait du capot arrière de l'écran et de l'ensemble d'antenne.....</b>	<b>64</b>
Prérequis.....	64
Procédure.....	64
<b>Remise en place du capot arrière de l'écran et de l'ensemble d'antenne.....</b>	<b>66</b>
Procédure.....	66
Étapes finales.....	66
<b>Retrait des charnières d'écran.....</b>	<b>67</b>
Prérequis.....	67
Procédure.....	67
<b>Remise en place des charnières d'écran.....</b>	<b>69</b>
Procédure.....	69
Étapes finales.....	69
<b>Retrait de la caméra.....</b>	<b>70</b>
Prérequis.....	70
Procédure.....	70
<b>Remise en place de la caméra.....</b>	<b>72</b>
Procédure.....	72
Étapes finales.....	72
<b>Retrait de la carte du bouton Windows.....</b>	<b>73</b>
Prérequis.....	73
Procédure.....	73
<b>Remise en place de la carte du bouton Windows.....</b>	<b>75</b>
Procédure.....	75
Étapes finales.....	75

<b>Retrait du câble d'écran.....</b>	<b>76</b>
Prérequis.....	76
Procédure.....	76
<b>Remise en place du câble d'écran.....</b>	<b>79</b>
Procédure.....	79
Étapes finales.....	79
<b>Flashage du BIOS.....</b>	<b>80</b>
<b>Obtenir de l'aide et contacter Dell.....</b>	<b>81</b>
Ressources d'aide en libre-service.....	81
Contacter Dell.....	82



# Avant d'intervenir dans l'ordinateur

---









**PRÉCAUTION** : Pour éviter d'endommager les composants et les cartes, tenez-les par les bords en évitant de toucher les broches et les éléments de contact.

## Avant de commencer

- 1 Enregistrez et fermez tous les fichiers et quittez tous les programmes ouverts.
  - 2 Arrêtez l'ordinateur.
    - Windows 8/8.1 : déplacez le pointeur de la souris vers le coin supérieur ou inférieur droit de l'écran pour ouvrir la barre latérale des icônes, puis cliquez sur **Paramètres** → **Alimentation** → **Arrêter**.
    - Windows 7 : cliquez ou tapez sur **Démarrer** → **Arrêter**.
-  **REMARQUE** : Si vous utilisez un autre système d'exploitation, consultez la documentation correspondante pour connaître les consignes d'arrêt.
- 3 Débranchez du secteur l'ordinateur et tous les périphériques qui y sont connectés.
  - 4 Déconnectez tous les câbles téléphoniques, câbles réseau, etc., de votre ordinateur.
  - 5 Débranchez tous les dispositifs et périphériques raccordés, comme le clavier, la souris, l'écran, etc., de votre ordinateur.
  - 6 Retirez les cartes média et le disque optique de votre ordinateur, le cas échéant.

## Consignes de sécurité

Suivez les consignes de sécurité ci-dessous pour protéger votre ordinateur des dégâts potentiels et pour assurer votre sécurité personnelle.

-  **AVERTISSEMENT** : Avant d'intervenir dans l'ordinateur, lisez les informations de sécurité fournies avec l'ordinateur. D'autres informations sur les meilleures pratiques de sécurité sont disponibles sur la page d'accueil Regulatory Compliance (Conformité réglementaire) accessible à l'adresse suivante : [dell.com/regulatory\\_compliance](http://dell.com/regulatory_compliance).
-  **AVERTISSEMENT** : Déconnectez toutes les sources d'alimentation avant d'ouvrir le capot ou les panneaux de l'ordinateur. Lorsque vous avez fini de travailler à l'intérieur de l'ordinateur, remettez en place tous les capots, panneaux et vis avant de connecter l'ordinateur à une source d'alimentation.
-  **PRÉCAUTION** : Pour éviter d'endommager l'ordinateur, assurez-vous que la surface de travail est plane et propre.
-  **PRÉCAUTION** : Pour éviter d'endommager les composants et les cartes, tenez-les par les bords en évitant de toucher les broches et les éléments de contact.
-  **PRÉCAUTION** : Seuls les techniciens de maintenance agréés sont habilités à retirer le capot de l'ordinateur et à accéder aux composants internes de l'ordinateur. Voir les consignes de sécurité pour des informations complètes sur les consignes de sécurité, les interventions à l'intérieur de votre ordinateur et la protection contre les décharges électrostatiques.
-  **PRÉCAUTION** : Avant de toucher un élément dans l'ordinateur, raccordez-vous à la terre en touchant une surface métallique non peinte, telle que le métal à l'arrière de l'ordinateur. Pendant l'intervention, touchez régulièrement une surface métallique non peinte pour éliminer l'électricité statique qui pourrait endommager les composants.
-  **PRÉCAUTION** : Lorsque vous déconnectez un câble, tirez sur son connecteur ou sur sa languette, jamais sur le câble lui-même. Certains câbles possèdent un connecteur avec des pattes de verrouillage ou à vis moletées que vous devez libérer avant de débrancher le câble. Lorsque vous débranchez des câbles, gardez-les alignés pour éviter de tordre les broches des connecteurs. Lorsque vous branchez les câbles, vérifiez que les ports et les connecteurs sont correctement orientés et alignés.

 **PRÉCAUTION : Pour déconnectez un câble réseau, débranchez-le d'abord de l'ordinateur, puis du périphérique réseau.**

 **PRÉCAUTION : Appuyez pour éjecter toute carte insérée dans le lecteur de carte mémoire.**

## **Outils recommandés**

Les procédures dans ce document peuvent nécessiter les outils suivants :

- Tournevis Phillips
- Tournevis à tête plate
- pointe en plastique

# Après intervention à l'intérieur de votre ordinateur

---



**PRÉCAUTION : Laisser des vis mal fixées à l'intérieur de votre ordinateur peut gravement endommager ce dernier.**

- 1 Remettez en place toutes les vis et assurez-vous qu'elles sont toutes bien fixées à l'intérieur de l'ordinateur.
- 2 Branchez les dispositifs externes, les périphériques et les câbles que vous avez retirés avant d'intervenir sur votre ordinateur.
- 3 Remettez en place les cartes médias, les disques, et autre(s) composant(s) que vous avez retirés avant d'intervenir sur votre ordinateur.
- 4 Branchez l'ordinateur et tous les périphériques connectés sur leurs prises secteur respectives.
- 5 Mettez sous tension l'ordinateur.

# Retrait du cache de fond de l'ordinateur

---



**AVERTISSEMENT** : Avant d'intervenir à l'intérieur de votre ordinateur, lisez les consignes de sécurité fournies avec l'ordinateur et suivez les étapes de la section [Avant d'intervenir à l'intérieur de votre ordinateur](#). Après une intervention à l'intérieur de votre ordinateur, suivez les instructions de la section [Après intervention à l'intérieur de l'ordinateur](#). Pour plus de pratiques d'excellence en matière de sécurité, voir la page d'accueil de conformité à la réglementation en vigueur à l'adresse suivante : [dell.com/regulatory\\_compliance](http://dell.com/regulatory_compliance).

## Procédure

- 1 Éteignez l'écran puis retournez l'ordinateur.
- 2 Retirez les vis qui fixent le cache de fond à la base de l'ordinateur.

- 3** À l'aide d'une pointe en plastique, faites levier sur le cache de fond pour le retirer de la base de l'ordinateur.

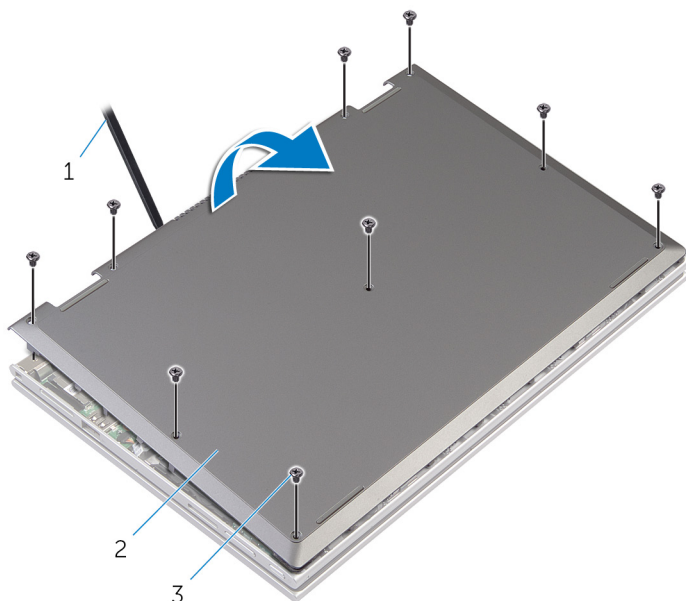

1 pointe en plastique

2 le cache de fond de l'ordinateur

3 Vis (9)

# Remise en place du cache de fond

---



**AVERTISSEMENT** : Avant d'intervenir à l'intérieur de votre ordinateur, lisez les consignes de sécurité fournies avec l'ordinateur et suivez les étapes de la section [Avant d'intervenir à l'intérieur de votre ordinateur](#). Après une intervention à l'intérieur de votre ordinateur, suivez les instructions de la section [Après intervention à l'intérieur de l'ordinateur](#). Pour plus de pratiques d'excellence en matière de sécurité, voir la page d'accueil de conformité à la réglementation en vigueur à l'adresse suivante : [dell.com/regulatory\\_compliance](http://dell.com/regulatory_compliance).

## Procédure

- 1 Insérez les languettes du cache de fond dans les fentes correspondantes de la base de l'ordinateur, puis enclenchez délicatement le cache de fond.
- 2 Vissez les vis qui fixent le cache de fond à la base de l'ordinateur.

# Retrait de la batterie

---



**AVERTISSEMENT** : Avant d'intervenir à l'intérieur de votre ordinateur, lisez les consignes de sécurité fournies avec l'ordinateur et suivez les étapes de la section [Avant d'intervenir à l'intérieur de votre ordinateur](#). Après une intervention à l'intérieur de votre ordinateur, suivez les instructions de la section [Après intervention à l'intérieur de l'ordinateur](#). Pour plus de pratiques d'excellence en matière de sécurité, voir la page d'accueil de conformité à la réglementation en vigueur à l'adresse suivante : [dell.com/regulatory\\_compliance](http://dell.com/regulatory_compliance).

## Prérequis

Retirez le [cache de fond](#).

## Procédure

- 1 Retirez les vis qui fixent la batterie à l'assemblage de repose-mains et de clavier.
- 2 Retirez le câble du disque dur de ses guides d'acheminement situés sur la batterie.



- 3 Soulevez la batterie pour la dégager de l'assemblage de repose-mains et de clavier.

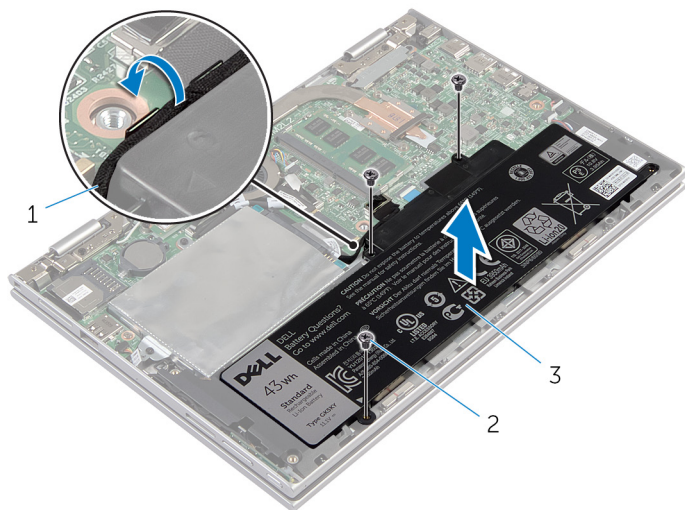

1 câble du disque dur

2 Vis (3)

3 la batterie

- 4 Retournez l'ordinateur.
- 5 Maintenez le bouton d'alimentation appuyé pendant 5 secondes pour mettre la carte système à la terre.

# Remise en place de la batterie

---

 **AVERTISSEMENT** : Avant d'intervenir à l'intérieur de votre ordinateur, lisez les consignes de sécurité fournies avec l'ordinateur et suivez les étapes de la section [Avant d'intervenir à l'intérieur de votre ordinateur](#). Après une intervention à l'intérieur de votre ordinateur, suivez les instructions de la section [Après intervention à l'intérieur de l'ordinateur](#). Pour plus de pratiques d'excellence en matière de sécurité, voir la page d'accueil de conformité à la réglementation en vigueur à l'adresse suivante : [dell.com/regulatory\\_compliance](http://dell.com/regulatory_compliance).

## Procédure

- 1 Alignez les trous de vis de la batterie avec ceux de l'assemblage de repose-mains et de clavier, puis placez la batterie sur l'assemblage de repose-mains et de clavier.
- 2 Acheminez le câble du disque dur dans les guides d'acheminement situés sur la batterie.
- 3 Vissez les vis qui fixent la batterie à l'assemblage de repose-mains et de clavier.

## Étapes finales

Remettez en place le [cache de fond](#).

# Retrait du module de mémoire

---



**AVERTISSEMENT** : Avant d'intervenir à l'intérieur de votre ordinateur, lisez les consignes de sécurité fournies avec l'ordinateur et suivez les étapes de la section [Avant d'intervenir à l'intérieur de votre ordinateur](#). Après une intervention à l'intérieur de votre ordinateur, suivez les instructions de la section [Après intervention à l'intérieur de l'ordinateur](#). Pour plus de pratiques d'excellence en matière de sécurité, voir la page d'accueil de conformité à la réglementation en vigueur à l'adresse suivante : [dell.com/regulatory\\_compliance](https://dell.com/regulatory_compliance).

## Prérequis

- 1 Retirez le [cache de fond](#).
- 2 Retirez la [batterie](#).

# Procédure

- 1 Du bout des doigts, écartez délicatement les clips de fixation situés à chaque extrémité du logement de barrette de mémoire jusqu'à ce que celle-ci s'éjecte.
- 2 Retirez la barrette de mémoire de son logement.

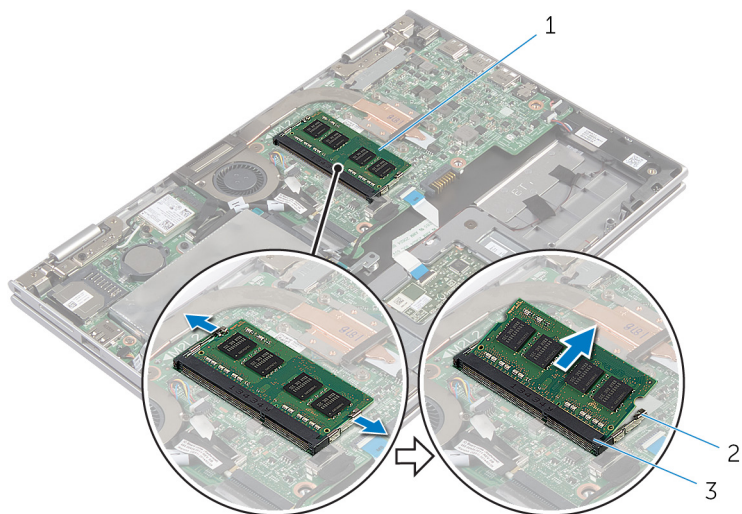

1 barrette de mémoire

2 pinces de fixation (2)

3 logement de barrette de mémoire

# Remise en place de la barrette de mémoire

---



**AVERTISSEMENT** : Avant d'intervenir à l'intérieur de votre ordinateur, lisez les consignes de sécurité fournies avec l'ordinateur et suivez les étapes de la section [Avant d'intervenir à l'intérieur de votre ordinateur](#). Après une intervention à l'intérieur de votre ordinateur, suivez les instructions de la section [Après intervention à l'intérieur de l'ordinateur](#). Pour plus de pratiques d'excellence en matière de sécurité, voir la page d'accueil de conformité à la réglementation en vigueur à l'adresse suivante : [dell.com/regulatory\\_compliance](http://dell.com/regulatory_compliance).

# Procédure

- 1 Alignez l'encoche de la barrette de mémoire avec la languette de son logement.
- 2 Insérez fermement la barrette de mémoire dans son connecteur en l'inclinant, puis appuyez dessus jusqu'à ce qu'elle s'enclenche.

 **REMARQUE** : Si vous n'entendez pas de déclic, retirez le module de mémoire et réinstallez-le.

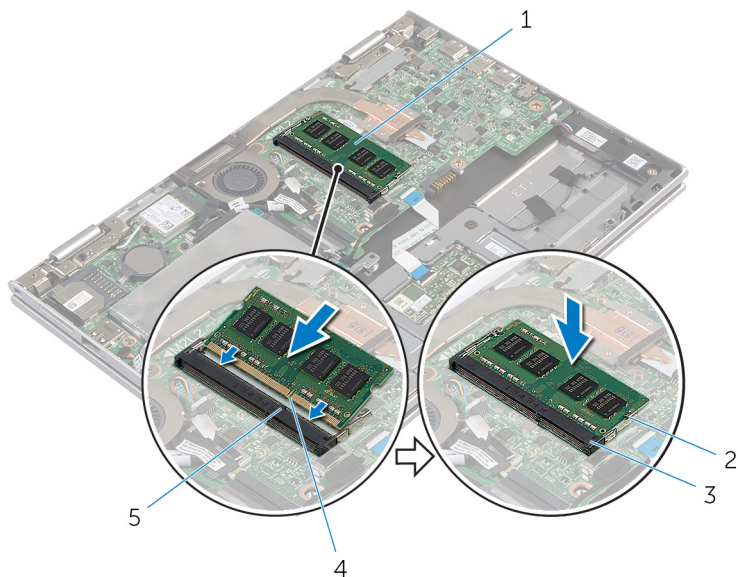



- |   |                                 |   |                           |
|---|---------------------------------|---|---------------------------|
| 1 | barrette de mémoire             | 2 | pincettes de fixation (2) |
| 3 | logement de barrette de mémoire | 4 | Encoche                   |
| 5 | Patte                           |   |                           |

## Étapes finales

- 1 Remettez en place la [batterie](#).
- 2 Remettez en place le [cache de fond](#).

# Retrait du disque dur

---

-  **AVERTISSEMENT** : Avant d'intervenir à l'intérieur de votre ordinateur, lisez les consignes de sécurité fournies avec l'ordinateur et suivez les étapes de la section [Avant d'intervenir à l'intérieur de votre ordinateur](#). Après une intervention à l'intérieur de votre ordinateur, suivez les instructions de la section [Après intervention à l'intérieur de l'ordinateur](#). Pour plus de pratiques d'excellence en matière de sécurité, voir la page d'accueil de conformité à la réglementation en vigueur à l'adresse suivante : [dell.com/regulatory\\_compliance](http://dell.com/regulatory_compliance).
-  **PRÉCAUTION** : Les disques durs sont fragiles. Faites particulièrement attention lors de la manipulation du disque dur.
-  **PRÉCAUTION** : Pour éviter de perdre des données, ne retirez pas le disque dur pendant que l'ordinateur est en veille ou allumé.

## Prérequis

- 1 Retirez le [cache de fond](#).
- 2 Retirez la [batterie](#).

## Procédure

- 1 Retirez les vis qui fixent l'assemblage de disque dur à l'assemblage de repose-mains et de clavier.
- 2 À l'aide de la languette de retrait, déconnectez le câble du disque dur de la carte système.

- 3** Soulevez l'assemblage de disque dur et son câble pour le dégager de l'assemblage de repose-mains et de clavier.

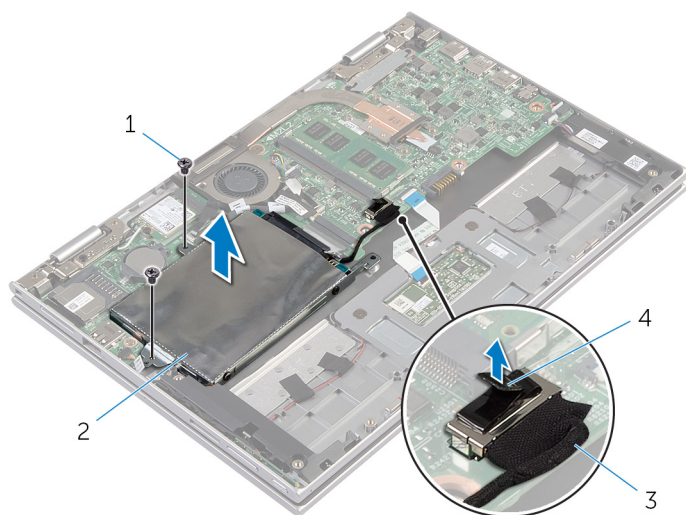

- |   |                     |   |                        |
|---|---------------------|---|------------------------|
| 1 | vis (2)             | 2 | ensemble de disque dur |
| 3 | câble du disque dur | 4 | Patte d'extraction     |

- 4** Déconnectez l'interposeur du disque dur.  
**5** Retirez les vis de fixation du support au disque dur.  
**6** Soulevez le support de disque dur pour le retirer de ce dernier.

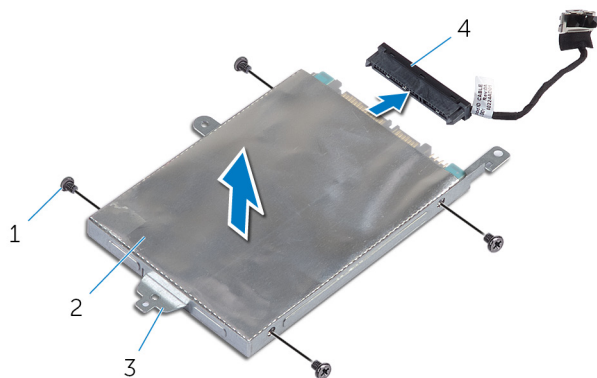

- |   |                       |   |             |
|---|-----------------------|---|-------------|
| 1 | Vis (4)               | 2 | disque dur  |
| 3 | support de disque dur | 4 | interposeur |



# Remise en place du disque dur

---

 **AVERTISSEMENT** : Avant d'intervenir à l'intérieur de votre ordinateur, lisez les consignes de sécurité fournies avec l'ordinateur et suivez les étapes de la section [Avant d'intervenir à l'intérieur de votre ordinateur](#). Après une intervention à l'intérieur de votre ordinateur, suivez les instructions de la section [Après intervention à l'intérieur de l'ordinateur](#). Pour plus de pratiques d'excellence en matière de sécurité, voir la page d'accueil de conformité à la réglementation en vigueur à l'adresse suivante : [dell.com/regulatory\\_compliance](http://dell.com/regulatory_compliance).

 **PRÉCAUTION** : Les disques durs sont fragiles. Faites particulièrement attention lors de la manipulation du disque dur.

## Procédure



- 1 Alignez les trous de vis du disque dur avec ceux de son support.
- 2 Vissez les vis qui fixent le support de disque dur à ce dernier.
- 3 Connectez l'interposeur au disque dur.
- 4 Alignez les trous de vis de l'assemblage de disque dur avec ceux de l'assemblage de repose-mains et de clavier.
- 5 Vissez les vis qui fixent l'assemblage de disque dur à l'assemblage de repose-mains et de clavier.
- 6 Connectez le câble du disque dur à la carte système.

## Étapes finales

- 1 Remettez en place la [batterie](#).
- 2 Remettez en place le [cache de fond](#).

# Retrait de la pile bouton

---

-  **AVERTISSEMENT** : Avant d'intervenir à l'intérieur de votre ordinateur, lisez les consignes de sécurité fournies avec l'ordinateur et suivez les étapes de la section [Avant d'intervenir à l'intérieur de votre ordinateur](#). Après une intervention à l'intérieur de votre ordinateur, suivez les instructions de la section [Après intervention à l'intérieur de l'ordinateur](#). Pour plus de pratiques d'excellence en matière de sécurité, voir la page d'accueil de conformité à la réglementation en vigueur à l'adresse suivante : [dell.com/regulatory\\_compliance](http://dell.com/regulatory_compliance).
-  **PRÉCAUTION** : Le retrait de la pile bouton réinitialise les paramètres du système BIOS aux paramètres par défaut. Il est donc recommandé de prendre note de vos paramètres BIOS avant de retirer la pile bouton.

## Prérequis

- 1 Retirez le [cache de fond](#).
- 2 Retirez la [batterie](#).

## Procédure

À l'aide d'une pointe en plastique, faites délicatement levier sur pile bouton pour la retirer de son support sur la carte système.

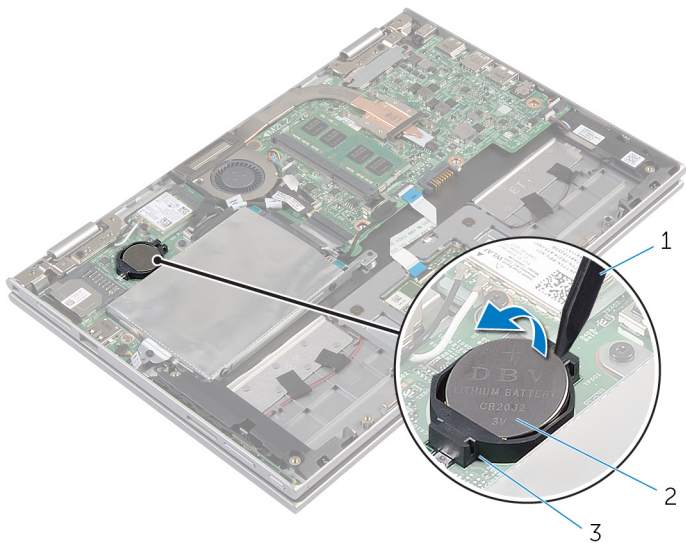

- 1    pointe en plastique
- 3    support de batterie

- 2    pile bouton

# Remise en place de la pile bouton

---



**AVERTISSEMENT** : Avant d'intervenir à l'intérieur de votre ordinateur, lisez les consignes de sécurité fournies avec l'ordinateur et suivez les étapes de la section [Avant d'intervenir à l'intérieur de votre ordinateur](#). Après une intervention à l'intérieur de votre ordinateur, suivez les instructions de la section [Après intervention à l'intérieur de l'ordinateur](#). Pour plus de pratiques d'excellence en matière de sécurité, voir la page d'accueil de conformité à la réglementation en vigueur à l'adresse suivante : [dell.com/regulatory\\_compliance](http://dell.com/regulatory_compliance).

## Procédure

En gardant le côté positif tourné vers le haut, insérez la pile bouton dans son support sur la carte système.

## Étapes finales

- 1 Remettez en place la [batterie](#).
- 2 Remettez en place le [cache de fond](#).

# Retrait de la carte sans fil

---



**AVERTISSEMENT** : Avant d'intervenir à l'intérieur de votre ordinateur, lisez les consignes de sécurité fournies avec l'ordinateur et suivez les étapes de la section [Avant d'intervenir à l'intérieur de votre ordinateur](#). Après une intervention à l'intérieur de votre ordinateur, suivez les instructions de la section [Après intervention à l'intérieur de l'ordinateur](#). Pour plus de pratiques d'excellence en matière de sécurité, voir la page d'accueil de conformité à la réglementation en vigueur à l'adresse suivante : [dell.com/regulatory\\_compliance](http://dell.com/regulatory_compliance).

## Prérequis

- 1 Retirez le [cache de fond](#).
- 2 Retirez la [batterie](#).

## Procédure

- 1 Débranchez les câbles d'antenne de la carte sans fil.
- 2 Retirez la vis qui fixe la carte sans fil à la carte système.

- 3** Faites glisser la carte sans fil pour la retirer de son logement situé sur la carte système.

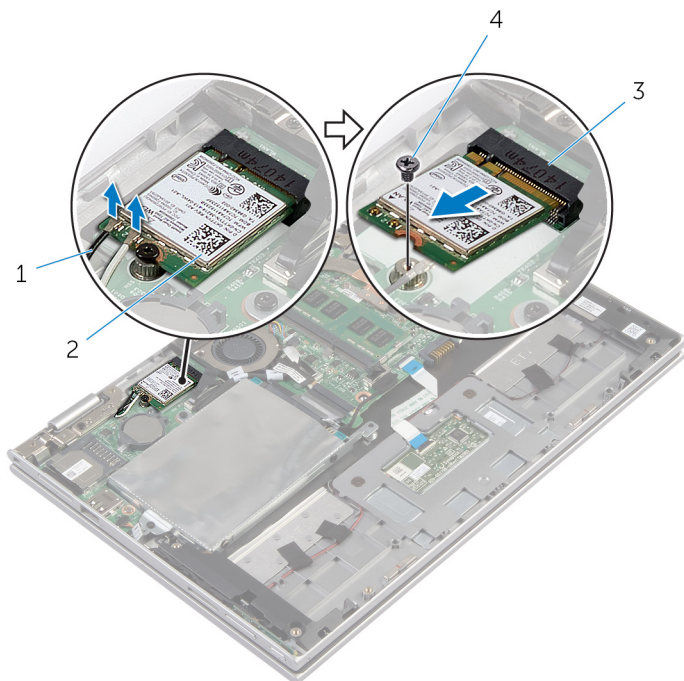

1 câbles d'antenne (2)

2 carte sans fil

3 logement de carte sans fil

4 vis

# Remise en place de la carte sans fil

---

 **AVERTISSEMENT** : Avant d'intervenir à l'intérieur de votre ordinateur, lisez les consignes de sécurité fournies avec l'ordinateur et suivez les étapes de la section [Avant d'intervenir à l'intérieur de votre ordinateur](#). Après une intervention à l'intérieur de votre ordinateur, suivez les instructions de la section [Après intervention à l'intérieur de l'ordinateur](#). Pour plus de pratiques d'excellence en matière de sécurité, voir la page d'accueil de conformité à la réglementation en vigueur à l'adresse suivante : [dell.com/regulatory\\_compliance](http://dell.com/regulatory_compliance).

## Procédure

 **PRÉCAUTION** : Pour éviter d'endommager la carte sans fil, ne placez aucun câble sous cette dernière.

- 1 Aligned l'encoche de la carte sans fil avec la languette de son logement sur la carte système.
  - 2 Insérez la carte sans fil en l'inclinant dans le logement de carte sans fil.
  - 3 Aligned le trou de vis de la carte sans fil avec celui de la carte système.
  - 4 Vissez la vis qui fixe la carte sans fil à la carte système.
  - 5 Connectez les câbles d'antenne à la carte sans fil.
- Le tableau suivant indique les couleurs du câble d'antenne correspondant à la carte sans fil prise en charge par votre ordinateur.

---

Connecteurs sur la carte sans fil	Couleur des câbles d'antenne
Principal (triangle blanc)	Blanc
Auxiliaire (triangle noir)	Noir

---

## Étapes finales

- 1 Remettez en place la [batterie](#).
- 2 Remettez en place le [cache de fond](#).

# Retrait de la carte des boutons d'alimentation et de volume

---



**AVERTISSEMENT** : Avant d'intervenir à l'intérieur de votre ordinateur, lisez les consignes de sécurité fournies avec l'ordinateur et suivez les étapes de la section [Avant d'intervenir à l'intérieur de votre ordinateur](#). Après une intervention à l'intérieur de votre ordinateur, suivez les instructions de la section [Après intervention à l'intérieur de l'ordinateur](#). Pour plus de pratiques d'excellence en matière de sécurité, voir la page d'accueil de conformité à la réglementation en vigueur à l'adresse suivante : [dell.com/regulatory\\_compliance](http://dell.com/regulatory_compliance).

## Prérequis

- 1 Retirez le [cache de fond](#).
- 2 Retirez la [batterie](#).

## Procédure

- 1 Déconnectez le câble de la carte des boutons d'alimentation et de volume de la carte système.
- 2 Retirez le câble de la carte des boutons d'alimentation et de volume des guides d'acheminement situés sur le haut-parleur.



- 3** Soulevez la carte des boutons d'alimentation et de volume et son câble pour les retirer de l'assemblage de repose-mains et de clavier.

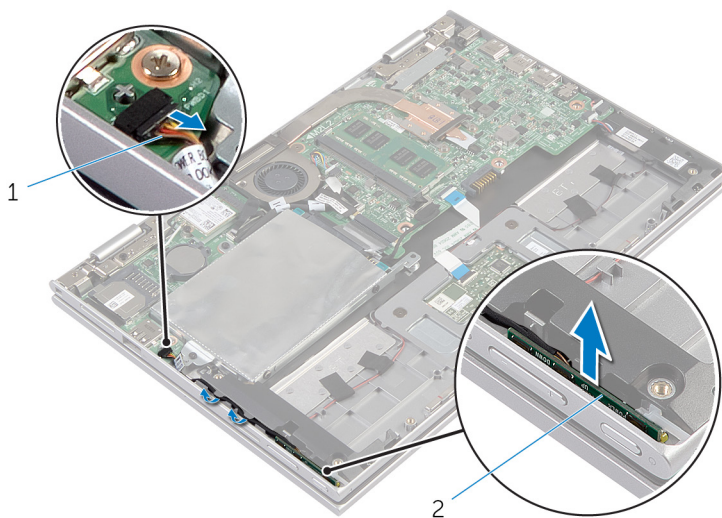

1 câble de la carte des boutons d'alimentation et de volume

2 carte des boutons d'alimentation et de volume

# Remise en place de la carte des boutons d'alimentation et de volume

---



**AVERTISSEMENT** : Avant d'intervenir à l'intérieur de votre ordinateur, lisez les consignes de sécurité fournies avec l'ordinateur et suivez les étapes de la section [Avant d'intervenir à l'intérieur de votre ordinateur](#). Après une intervention à l'intérieur de votre ordinateur, suivez les instructions de la section [Après intervention à l'intérieur de l'ordinateur](#). Pour plus de pratiques d'excellence en matière de sécurité, voir la page d'accueil de conformité à la réglementation en vigueur à l'adresse suivante : [dell.com/regulatory\\_compliance](http://dell.com/regulatory_compliance).

## Procédure

- 1 Placez la carte des boutons d'alimentation et de volume dans son logement sur l'assemblage de repose-mains et de clavier.
- 2 Acheminez le câble de la carte des boutons d'alimentation et de volume dans les guides d'acheminement situés sur le haut-parleur.
- 3 Connectez le câble de la carte des boutons d'alimentation et de volume à la carte système.

## Étapes finales

- 1 Remettez en place la [batterie](#).
- 2 Remettez en place le [cache de fond](#).

# Retrait des haut-parleurs

---



**AVERTISSEMENT** : Avant d'intervenir à l'intérieur de votre ordinateur, lisez les consignes de sécurité fournies avec l'ordinateur et suivez les étapes de la section [Avant d'intervenir à l'intérieur de votre ordinateur](#). Après une intervention à l'intérieur de votre ordinateur, suivez les instructions de la section [Après intervention à l'intérieur de l'ordinateur](#). Pour plus de pratiques d'excellence en matière de sécurité, voir la page d'accueil de conformité à la réglementation en vigueur à l'adresse suivante : [dell.com/regulatory\\_compliance](http://dell.com/regulatory_compliance).

## Prérequis

- 1 Retirez le [cache de fond](#).
- 2 Retirez la [batterie](#).
- 3 Retirez la [carte des boutons d'alimentation et de volume](#).

## Procédure

- 1 Levez le loquet du connecteur et déconnectez le câble du pavé tactile du connecteur situé sur le pavé tactile.
- 2 Débranchez le câble du haut-parleur de la carte système.
- 3 Décollez les rubans adhésifs qui fixent le câble des haut-parleurs sur l'assemblage de repose-mains et de clavier.
- 4 Retirez le câble des haut-parleurs des guides d'acheminement situés sur l'assemblage de repose-mains et de clavier.

- 5 Dégagez les haut-parleurs des embouts d'alignement, soulevez les haut-parleurs et leur câble et dégagez-les de l'assemblage de repose-mains et de clavier.

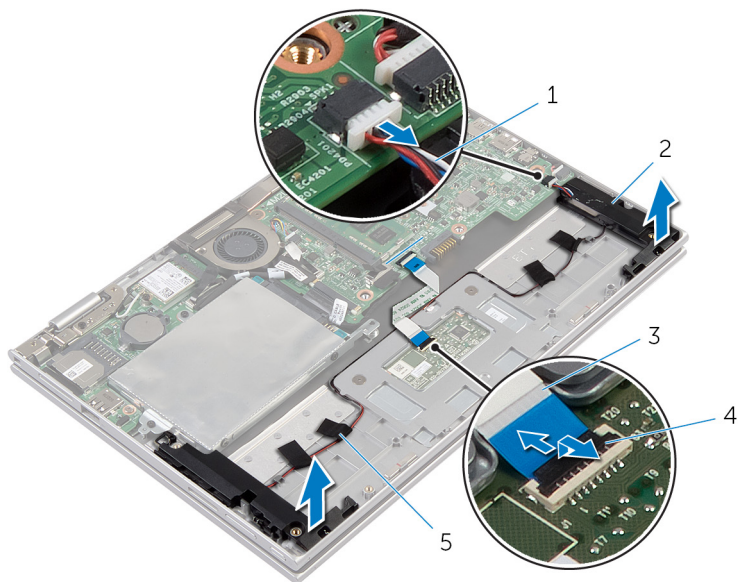

- |   |                              |   |                      |
|---|------------------------------|---|----------------------|
| 1 | câble du haut-parleur        | 2 | haut-parleurs (2)    |
| 3 | câble de la tablette tactile | 4 | loquet de connecteur |
| 5 | rubans adhésifs (4)          |   |                      |

# Remise en place des haut-parleurs

---



**AVERTISSEMENT** : Avant d'intervenir à l'intérieur de votre ordinateur, lisez les consignes de sécurité fournies avec l'ordinateur et suivez les étapes de la section [Avant d'intervenir à l'intérieur de votre ordinateur](#). Après une intervention à l'intérieur de votre ordinateur, suivez les instructions de la section [Après intervention à l'intérieur de l'ordinateur](#). Pour plus de pratiques d'excellence en matière de sécurité, voir la page d'accueil de conformité à la réglementation en vigueur à l'adresse suivante : [dell.com/regulatory\\_compliance](http://dell.com/regulatory_compliance).

## Procédure

- 1 À l'aide des embouts d'alignement situés sur l'assemblage de repose-mains et de clavier, placez les haut-parleurs sur l'assemblage de repose-mains et de clavier.
- 2 Acheminez le câble des haut-parleurs dans les guides d'acheminement situés sur l'assemblage de repose-mains et de clavier.
- 3 Collez les rubans adhésifs qui fixent le câble des haut-parleurs sur l'ensemble de repose-mains et de clavier.
- 4 Connectez le câble du haut-parleur à la carte système.
- 5 Insérez le câble de pavé tactile dans son connecteur situé sur le pavé tactile, puis appuyez sur le loquet du connecteur pour fixer le câble.

## Étapes finales

- 1 Remettez en place la [carte des boutons d'alimentation et de volume](#).
- 2 Remettez en place la [batterie](#).
- 3 Remettez en place le [cache de fond](#).

# Retrait du pavé tactile

---



**AVERTISSEMENT** : Avant d'intervenir à l'intérieur de votre ordinateur, lisez les consignes de sécurité fournies avec l'ordinateur et suivez les étapes de la section [Avant d'intervenir à l'intérieur de votre ordinateur](#). Après une intervention à l'intérieur de votre ordinateur, suivez les instructions de la section [Après intervention à l'intérieur de l'ordinateur](#). Pour plus de pratiques d'excellence en matière de sécurité, voir la page d'accueil de conformité à la réglementation en vigueur à l'adresse suivante : [dell.com/regulatory\\_compliance](https://dell.com/regulatory_compliance).

## Prérequis

- 1 Retirez le [cache de fond](#).
- 2 Retirez la [batterie](#).

# Procédure

- 1 Soulevez le loquet du connecteur et déconnectez le câble du pavé tactile du pavé tactile.

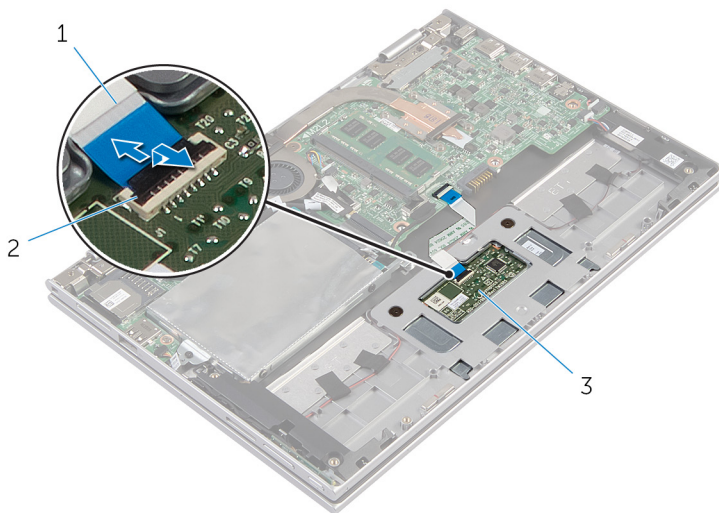

- |   |                              |   |                      |
|---|------------------------------|---|----------------------|
| 1 | câble de la tablette tactile | 2 | loquet de connecteur |
| 3 | pavé tactile                 |   |                      |

- 2 Retirez les vis qui fixent le pavé tactile à l'assemblage de repose-mains et de clavier.
- 3 Levez l'assemblage de repose-mains et de clavier pour dégager le pavé tactile des fentes situées sur l'assemblage de repose-mains et de clavier.

4 Faites glisser et le pavé tactile pour le retirer de l'ordinateur.

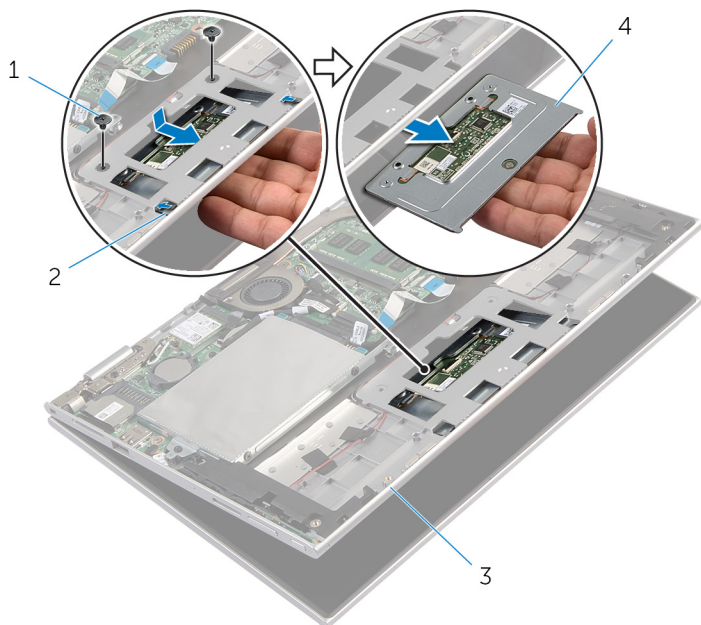

1 vis (2)

2 Fentes (2)

3 assemblage de repose-  
mains et de clavier

4 pavé tactile



# Remise en place du pavé tactile

---



**AVERTISSEMENT** : Avant d'intervenir à l'intérieur de votre ordinateur, lisez les consignes de sécurité fournies avec l'ordinateur et suivez les étapes de la section [Avant d'intervenir à l'intérieur de votre ordinateur](#). Après une intervention à l'intérieur de votre ordinateur, suivez les instructions de la section [Après intervention à l'intérieur de l'ordinateur](#). Pour plus de pratiques d'excellence en matière de sécurité, voir la page d'accueil de conformité à la réglementation en vigueur à l'adresse suivante : [dell.com/regulatory\\_compliance](http://dell.com/regulatory_compliance).

## Procédure

- 1 Insérez les languettes du pavé tactile dans les fentes correspondantes sur l'assemblage de repose-mains et de clavier.
- 2 Alignez les trous de vis du pavé tactile avec ceux de l'assemblage de repose-mains et de clavier.
- 3 Vissez les vis qui fixent le pavé tactile à l'assemblage de repose-mains et de clavier.
- 4 Insérez le câble du pavé tactile dans son connecteur et appuyez sur le loquet pour fixer le câble.

## Étapes finales

- 1 Remettez en place la [batterie](#).
- 2 Remettez en place le [cache de fond](#).

# Retrait du bloc ventilateur-dissipateur thermique du processeur

---

 **AVERTISSEMENT** : Avant d'intervenir à l'intérieur de votre ordinateur, lisez les consignes de sécurité fournies avec l'ordinateur et suivez les étapes de la section [Avant d'intervenir à l'intérieur de votre ordinateur](#). Après une intervention à l'intérieur de votre ordinateur, suivez les instructions de la section [Après intervention à l'intérieur de l'ordinateur](#). Pour plus de pratiques d'excellence en matière de sécurité, voir la page d'accueil de conformité à la réglementation en vigueur à l'adresse suivante : [dell.com/regulatory\\_compliance](http://dell.com/regulatory_compliance).

 **AVERTISSEMENT** : Le dissipateur de chaleur peut chauffer lorsque le système est en cours d'utilisation. Laissez-le refroidir avant de le manipuler.

 **PRÉCAUTION** : Pour assurer un refroidissement maximal du processeur, ne touchez pas les zones de transfert de chaleur sur le dissipateur de chaleur. La graisse de la peau peut réduire les capacités de transfert de chaleur de la graisse thermique.

## Prérequis

- 1 Retirez le [cache de fond](#).
- 2 Retirez la [batterie](#).

## Procédure

 **REMARQUE** : L'aspect du dissipateur de chaleur et le nombre de vis peut varier si vous avez acheté votre ordinateur avec une carte graphique intégrée.

- 1 Déconnectez le câble du ventilateur de la carte système.
- 2 Dans l'ordre séquentiel (indiqué sur le dissipateur de chaleur), desserrez les vis imperdables fixant l'assemblage de ventilateur et de dissipateur de chaleur du processeur à la carte système.

- 3** Soulevez l'assemblage de ventilateur et de dissipateur de chaleur du processeur pour le retirer de la carte système.

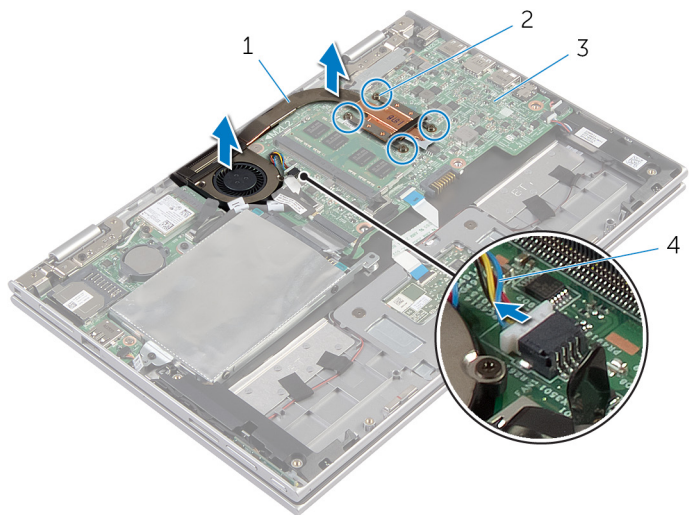

1 bloc ventilateur-dissipateur thermique du processeur

2 Vis imperdables (4)

3 carte système

4 câble du ventilateur

# Remise en place du bloc ventilateur-dissipateur thermique du processeur

---



**AVERTISSEMENT** : Avant d'intervenir à l'intérieur de votre ordinateur, lisez les consignes de sécurité fournies avec l'ordinateur et suivez les étapes de la section [Avant d'intervenir à l'intérieur de votre ordinateur](#). Après une intervention à l'intérieur de votre ordinateur, suivez les instructions de la section [Après intervention à l'intérieur de l'ordinateur](#). Pour plus de pratiques d'excellence en matière de sécurité, voir la page d'accueil de conformité à la réglementation en vigueur à l'adresse suivante : [dell.com/regulatory\\_compliance](http://dell.com/regulatory_compliance).

## Procédure

- 1 Dans l'ordre séquentiel (indiqué sur le dissipateur de chaleur), serrez les vis imperdables fixant l'assemblage de ventilateur et de dissipateur de chaleur du processeur à la carte système.
- 2 Connectez le câble du ventilateur à la carte système.

## Étapes finales

- 1 Remettez en place la [batterie](#).
- 2 Remettez en place le [cache de fond](#).

# Retrait de la carte d'E/S

---



**AVERTISSEMENT** : Avant d'intervenir à l'intérieur de votre ordinateur, lisez les consignes de sécurité fournies avec l'ordinateur et suivez les étapes de la section [Avant d'intervenir à l'intérieur de votre ordinateur](#). Après une intervention à l'intérieur de votre ordinateur, suivez les instructions de la section [Après intervention à l'intérieur de l'ordinateur](#). Pour plus de pratiques d'excellence en matière de sécurité, voir la page d'accueil de conformité à la réglementation en vigueur à l'adresse suivante : [dell.com/regulatory\\_compliance](http://dell.com/regulatory_compliance).

## Prérequis

- 1 Retirez le [cache de fond](#).
- 2 Retirez la [batterie](#).
- 3 Retirez le [disque dur](#).
- 4 Retirez la [carte sans fil](#).
- 5 Retirez la [pile bouton](#).

## Procédure

- 1 Déconnectez le câble de carte d'E/S de cette dernière.
- 2 Déconnectez le câble de la carte des boutons d'alimentation et de volume de la carte d'E/S.
- 3 Retirez la vis qui fixe la carte d'E/S à l'assemblage de repose-mains et de clavier.

- 4 Soulevez la carte d'E/S pour la dégager de l'assemblage de repose-mains et de clavier.

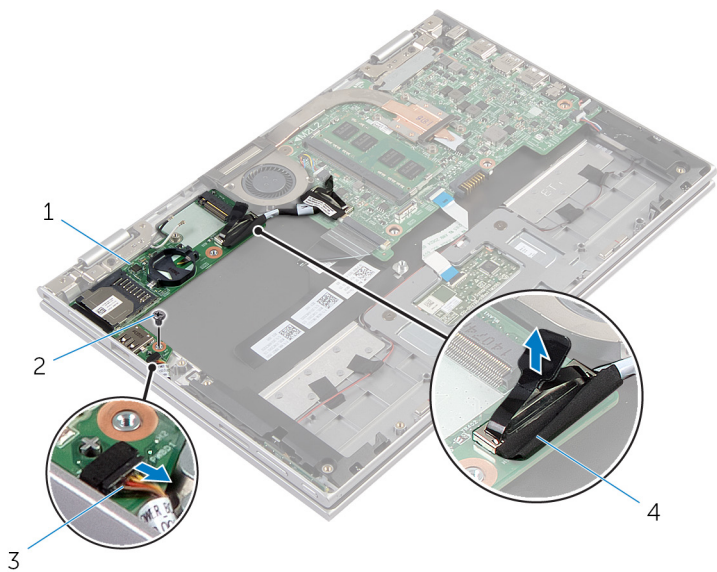

1 la carte d'E/S

2 vis

3 câble de la carte des boutons d'alimentation et de volume

4 câble de la carte d'E/S

# Remise en place de la carte d'E/S

---

 **AVERTISSEMENT** : Avant d'intervenir à l'intérieur de votre ordinateur, lisez les consignes de sécurité fournies avec l'ordinateur et suivez les étapes de la section [Avant d'intervenir à l'intérieur de votre ordinateur](#). Après une intervention à l'intérieur de votre ordinateur, suivez les instructions de la section [Après intervention à l'intérieur de l'ordinateur](#). Pour plus de pratiques d'excellence en matière de sécurité, voir la page d'accueil de conformité à la réglementation en vigueur à l'adresse suivante : [dell.com/regulatory\\_compliance](http://dell.com/regulatory_compliance).

## Procédure

- 1 À l'aide des embouts d'alignement, placez la carte d'E/S sur l'assemblage de repose-mains et de clavier.
- 2 Alignez le trou de vis de la carte d'E/S avec celui de l'assemblage de repose-mains et de clavier.
- 3 Vissez la vis qui fixe la carte d'E/S à l'assemblage de repose-mains et de clavier.
- 4 Connectez le câble de la carte des boutons d'alimentation et de volume à la carte d'E/S.
- 5 Connectez le câble de la carte d'E/S à la carte d'E/S.

## Étapes finales

- 1 Remettez en place la [pile bouton](#).
- 2 Remettez en place la [carte sans fil](#).
- 3 Remettez en place le [disque dur](#).
- 4 Remettez en place la [batterie](#).
- 5 Remettez en place le [cache de fond](#).

# Retrait de la carte système

---

 **AVERTISSEMENT** : Avant d'intervenir à l'intérieur de votre ordinateur, lisez les consignes de sécurité fournies avec l'ordinateur et suivez les étapes de la section [Avant d'intervenir à l'intérieur de votre ordinateur](#). Après une intervention à l'intérieur de votre ordinateur, suivez les instructions de la section [Après intervention à l'intérieur de l'ordinateur](#). Pour plus de pratiques d'excellence en matière de sécurité, voir la page d'accueil de conformité à la réglementation en vigueur à l'adresse suivante : [dell.com/regulatory\\_compliance](http://dell.com/regulatory_compliance).

 **REMARQUE** : Le numéro de série de votre ordinateur se trouve sur la carte système. Vous devez entrer le numéro de série (Service Tag) dans le programme de configuration du système après avoir remplacé la carte système.

 **REMARQUE** : Le remplacement de la carte système supprime les modifications que vous avez apportées au BIOS à l'aide du programme de configuration du système. Vous devez apporter les modifications souhaitées de nouveau après avoir remplacé la carte système.

 **REMARQUE** : Avant de déconnecter les câbles de la carte système, notez l'emplacement des connecteurs pour pouvoir les reconnecter correctement après la remise en place de la carte système.

## Prérequis

- 1 Retirez le [cache de fond](#).
- 2 Retirez la [batterie](#).
- 3 Retirez le [module de mémoire](#).
- 4 Retirez l'[assemblage de ventilateur et de dissipateur de chaleur du processeur](#).

## Procédure

- 1 Retirez les vis qui fixent le support de câble d'écran à la carte système, puis soulevez le support de câble d'écran pour le dégager de la carte système.
- 2 Déconnectez le câble de l'écran de la carte système à l'aide de la languette de retrait.
- 3 Décollez le ruban adhésif du connecteur de la carte du bouton Windows pour accéder au câble de la carte du bouton Windows.



- 4** Levez le loquet du connecteur et déconnectez le câble d'écran de la carte système.

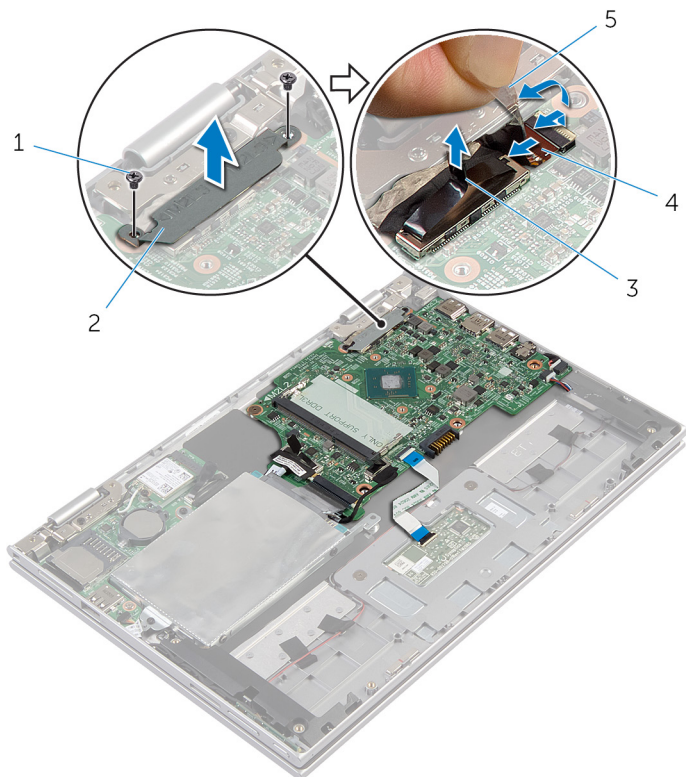

- |   |               |   |                                     |
|---|---------------|---|-------------------------------------|
| 1 | vis (2)       | 2 | support de câble d'écran            |
| 3 | câble d'écran | 4 | câble de la carte du bouton Windows |
| 5 | ruban adhésif |   |                                     |

- 5** À l'aide de la languette de retrait, déconnectez le câble de la carte d'E/S et le câble du disque dur de la carte système.
- 6** Libérez les loquets de connecteur, puis déconnectez le câble du clavier de la carte système.
- 7** Levez le loquet du connecteur et déconnectez le câble de l'écran de la carte système.

- 8** Déconnectez le câble des haut-parleurs et le câble du port de l'adaptateur d'alimentation de la carte système.

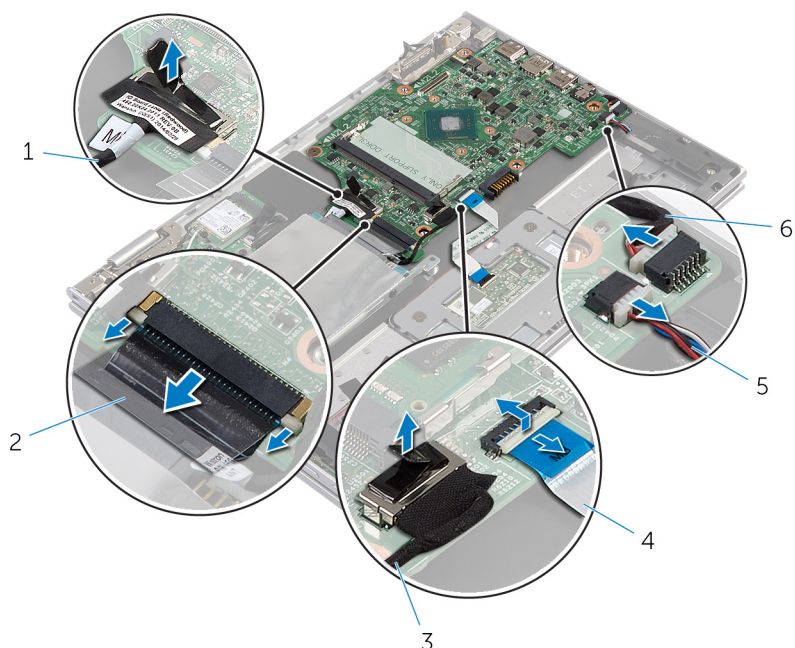

- |   |                         |   |   |
|---|-------------------------|---|---|
| 1 | câble de la carte d'E/S | 2 | câble de clavier                          |
| 3 | câble du disque dur     | 4 | câble de la tablette tactile              |
| 5 | câble du haut-parleur   | 6 | câble du port d'adaptateur d'alimentation |

- 9** Retirez la vis qui fixe la carte système à l'assemblage de repose-mains et de clavier.

**10** Soulevez la carte système pour la dégager de l'assemblage de repose-mains et de clavier.

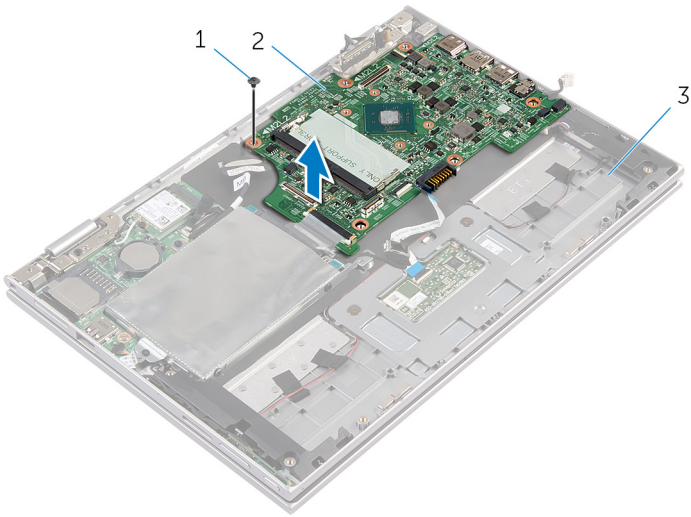

1 vis

2 carte système

3 assemblage de repose-mains et de clavier

# Remise en place de la carte système

---

 **AVERTISSEMENT** : Avant d'intervenir à l'intérieur de votre ordinateur, lisez les consignes de sécurité fournies avec l'ordinateur et suivez les étapes de la section [Avant d'intervenir à l'intérieur de votre ordinateur](#). Après une intervention à l'intérieur de votre ordinateur, suivez les instructions de la section [Après intervention à l'intérieur de l'ordinateur](#). Pour plus de pratiques d'excellence en matière de sécurité, voir la page d'accueil de conformité à la réglementation en vigueur à l'adresse suivante : [dell.com/regulatory\\_compliance](http://dell.com/regulatory_compliance).

 **REMARQUE** : Le numéro de série de votre ordinateur se trouve sur la carte système. Vous devez entrer le numéro de série (Service Tag) dans le programme de configuration du système après avoir remplacé la carte système.

## Procédure

- 1 Alignez les trous de vis de la carte système avec ceux de l'assemblage de repose-mains et de clavier.
- 2 Vissez la vis qui fixe la carte système à l'assemblage de repose-mains et de clavier.
- 3 Connectez le câble du port de l'adaptateur d'alimentation et celui des haut-parleurs à la carte système.
- 4 Insérez le câble du pavé tactile dans son connecteur sur la carte système, puis appuyez sur le loquet pour fixer le câble.
- 5 Insérez le câble du clavier dans son connecteur puis appuyez sur les loquets pour fixer le câble.
- 6 Connectez le câble de la carte d'E/S et celui du disque dur à la carte système.
- 7 Insérez le câble de la carte du bouton Windows dans son connecteur sur la carte système, puis appuyez sur le loquet pour fixer le câble.
- 8 Collez le ruban adhésif sur le connecteur de la carte du bouton Windows pour fixer le câble.
- 9 Branchez le câble d'écran sur la carte système.
- 10 Alignez les trous de vis du support de câble d'écran avec ceux de la carte système.
- 11 Vissez les vis qui fixent le support de câble d'écran à la carte système.

## Étapes finales

- 1 Remettez en place l'[assemblage de ventilateur et de dissipateur de chaleur du processeur](#).
- 2 Remettez en place la [barrette de mémoire](#).
- 3 Remettez en place la [batterie](#).
- 4 Remettez en place le [cache de fond](#).

## Saisir le numéro de série dans le BIOS

- 1 Mettez l'ordinateur sous tension.
- 2 Appuyez sur la touche F2 lorsque le logo DELL s'affiche pour accéder au programme de configuration du système.
- 3 Accédez à l'onglet principal et entrez le numéro de série dans le champ Service Tag Input (Saisie du numéro de série).

# Retrait du port d'adaptateur d'alimentation

---



**AVERTISSEMENT** : Avant d'intervenir à l'intérieur de votre ordinateur, lisez les consignes de sécurité fournies avec l'ordinateur et suivez les étapes de la section [Avant d'intervenir à l'intérieur de votre ordinateur](#). Après une intervention à l'intérieur de votre ordinateur, suivez les instructions de la section [Après intervention à l'intérieur de l'ordinateur](#). Pour plus de pratiques d'excellence en matière de sécurité, voir la page d'accueil de conformité à la réglementation en vigueur à l'adresse suivante : [dell.com/regulatory\\_compliance](http://dell.com/regulatory_compliance).

## Prérequis

- 1 Retirez le [cache de fond](#).
- 2 Retirez la [batterie](#).
- 3 Retirez la [carte système](#).

## Procédure

- 1 Décollez le Mylar de l'assemblage de repose-mains et de clavier pour accéder au câble du port de l'adaptateur d'alimentation.
- 2 Retirez la vis qui fixe le port de l'adaptateur d'alimentation à l'assemblage de repose-mains et de clavier.

- 3** Soulevez le port d'adaptateur d'alimentation et son câble pour les retirer de l'assemblage de repose-mains et de clavier.

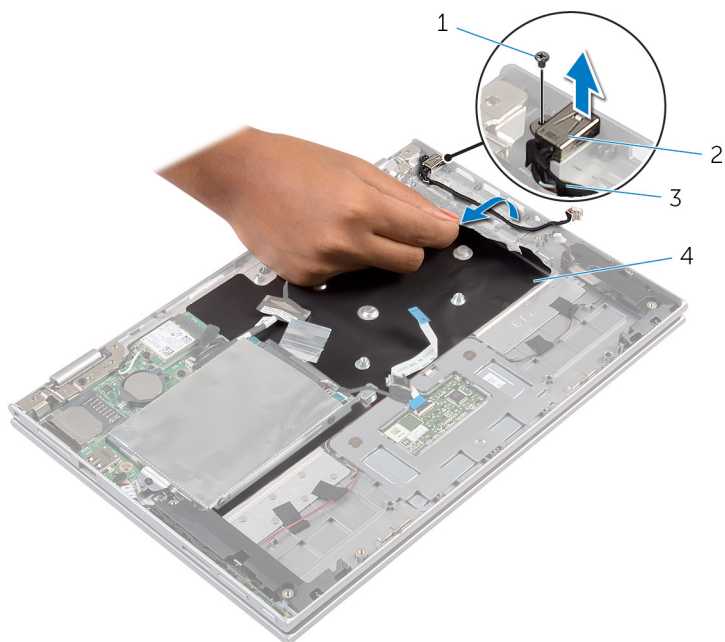

1 vis

2 port d'adaptateur  
d'alimentation

3 câble du port d'adaptateur  
d'alimentation

4 Mylar

# Remise en place du port d'adaptateur d'alimentation

---



**AVERTISSEMENT** : Avant d'intervenir à l'intérieur de votre ordinateur, lisez les consignes de sécurité fournies avec l'ordinateur et suivez les étapes de la section [Avant d'intervenir à l'intérieur de votre ordinateur](#). Après une intervention à l'intérieur de votre ordinateur, suivez les instructions de la section [Après intervention à l'intérieur de l'ordinateur](#). Pour plus de pratiques d'excellence en matière de sécurité, voir la page d'accueil de conformité à la réglementation en vigueur à l'adresse suivante : [dell.com/regulatory\\_compliance](http://dell.com/regulatory_compliance).

## Procédure

- 1 Placez le port de l'adaptateur d'alimentation dans son logement situé sur l'assemblage de repose-mains et de clavier.
- 2 Alignez le trou de vis du port de l'adaptateur d'alimentation avec celui de l'assemblage de repose-mains et de clavier.
- 3 Connectez le câble de port d'adaptateur d'alimentation à la carte système.
- 4 Collez le Mylar à l'assemblage de repose-mains et de clavier.

## Étapes finales

- 1 Remettez en place la [carte système](#).
- 2 Remettez en place la [batterie](#).
- 3 Remettez en place le [cache de fond](#).



# Retrait de l'ensemble écran

---

 **AVERTISSEMENT** : Avant d'intervenir à l'intérieur de votre ordinateur, lisez les consignes de sécurité fournies avec l'ordinateur et suivez les étapes de la section [Avant d'intervenir à l'intérieur de votre ordinateur](#). Après une intervention à l'intérieur de votre ordinateur, suivez les instructions de la section [Après intervention à l'intérieur de l'ordinateur](#). Pour plus de pratiques d'excellence en matière de sécurité, voir la page d'accueil de conformité à la réglementation en vigueur à l'adresse suivante : [dell.com/regulatory\\_compliance](http://dell.com/regulatory_compliance).

## Prérequis

- 1 Retirez le [cache de fond](#).
- 2 Retirez la [batterie](#).

## Procédure

- 1 Débranchez les câbles d'antenne de la carte sans fil.
- 2 Retirez les vis qui fixent le support de câble d'écran à la carte système.
- 3 Soulevez le support de câble d'écran pour le retirer de la carte système.
- 4 Déconnectez le câble de l'écran de la carte système à l'aide de la languette de retrait.
- 5 Décollez le ruban adhésif pour accéder au câble de la carte du bouton Windows.

- 6 Levez le loquet du connecteur et déconnectez le câble de la carte du bouton Windows.

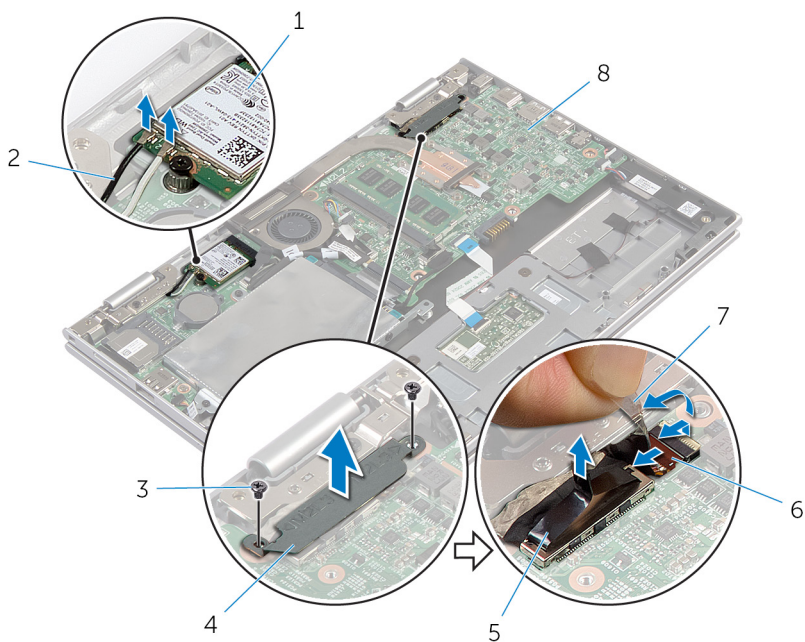

- |   |                |   |                                     |
|---|----------------|---|-------------------------------------|
| 1 | carte sans fil | 2 | câbles d'antenne (2)                |
| 3 | vis (2)        | 4 | support de câble d'écran            |
| 5 | câble d'écran  | 6 | câble de la carte du bouton Windows |
| 7 | ruban adhésif  | 8 | carte système                       |

- 7 Retournez l'ordinateur et ouvrez l'écran au maximum.

**⚠ PRÉCAUTION : Placez l'ordinateur sur une surface plane, douce et propre, pour éviter de rayer l'écran.**

- 8 Retournez l'ordinateur et posez-le sur une surface plane.
- 9 Retirez les vis qui fixent l'assemblage d'écran à l'assemblage de repose-mains et de clavier.

**10** Soulevez l'assemblage d'écran pour le dégager de l'assemblage de repose-mains et de clavier.

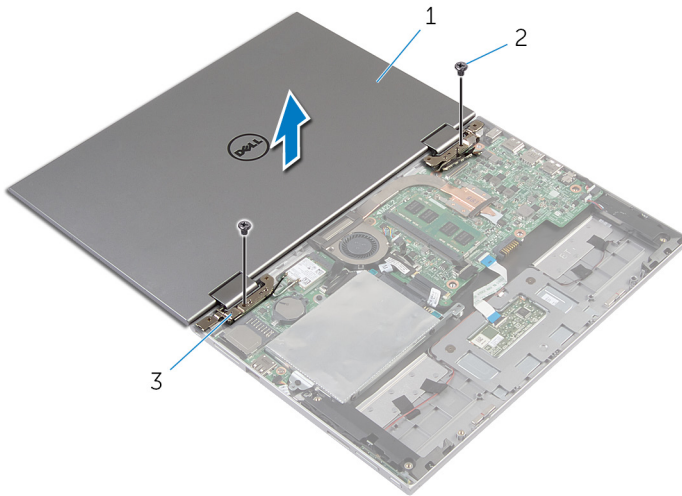

1 l'ensemble écran

2 vis (2)

3 charnières d'écran (2)

# Remise en place de l'assemblage d'écran

---

 **AVERTISSEMENT** : Avant d'intervenir à l'intérieur de votre ordinateur, lisez les consignes de sécurité fournies avec l'ordinateur et suivez les étapes de la section [Avant d'intervenir à l'intérieur de votre ordinateur](#). Après une intervention à l'intérieur de votre ordinateur, suivez les instructions de la section [Après intervention à l'intérieur de l'ordinateur](#). Pour plus de pratiques d'excellence en matière de sécurité, voir la page d'accueil de conformité à la réglementation en vigueur à l'adresse suivante : [dell.com/regulatory\\_compliance](http://dell.com/regulatory_compliance).

## Procédure

 **PRÉCAUTION** : Placez l'ordinateur sur une surface plane, douce et propre, pour éviter de rayer l'écran.

- 1 Placez l'assemblage d'écran sur l'assemblage de repose-mains et de clavier.
- 2 Alignez les trous de vis des charnières d'écran avec ceux de l'assemblage de repose-mains et de clavier.
- 3 Vissez les vis qui fixent l'assemblage d'écran à l'assemblage de repose-mains et de clavier.
- 4 Retournez l'ordinateur et fermez l'écran.
- 5 Insérez le câble de la carte du bouton Windows dans son connecteur, puis appuyez sur le loquet du connecteur pour fixer le câble.
- 6 Collez le ruban adhésif à la carte du bouton Windows.
- 7 Branchez le câble d'écran sur la carte système.
- 8 Alignez les trous de vis du support de câble d'écran avec ceux de la carte système.
- 9 Vissez les vis qui fixent le support de câble d'écran à la carte système.
- 10 Connectez les câbles d'antenne à la carte sans fil.

## Étapes finales

- 1 Remettez en place la [batterie](#).
- 2 Remettez en place le [cache de fond](#).

# Retrait de l'assemblage de repose-mains et de clavier

---



**AVERTISSEMENT** : Avant d'intervenir à l'intérieur de votre ordinateur, lisez les consignes de sécurité fournies avec l'ordinateur et suivez les étapes de la section [Avant d'intervenir à l'intérieur de votre ordinateur](#). Après une intervention à l'intérieur de votre ordinateur, suivez les instructions de la section [Après intervention à l'intérieur de l'ordinateur](#). Pour plus de pratiques d'excellence en matière de sécurité, voir la page d'accueil de conformité à la réglementation en vigueur à l'adresse suivante : [dell.com/regulatory\\_compliance](http://dell.com/regulatory_compliance).

## Prérequis

- 1 Retirez le [cache de fond](#).
- 2 Retirez la [batterie](#).
- 3 Suivez les procédures de l'étape 1 à l'étape 3 de la section « Retrait du [disque dur](#) ».
- 4 Retirez la [carte d'E/S](#).
- 5 Retirez les [haut-parleurs](#).
- 6 Retirez l'[ensemble écran](#).
- 7 Retirez le [port de l'adaptateur d'alimentation](#).
- 8 Retirez la [carte système](#).

## Procédure

Après avoir effectué les étapes préliminaires, l'assemblage de repose-mains et de clavier est à notre disposition.

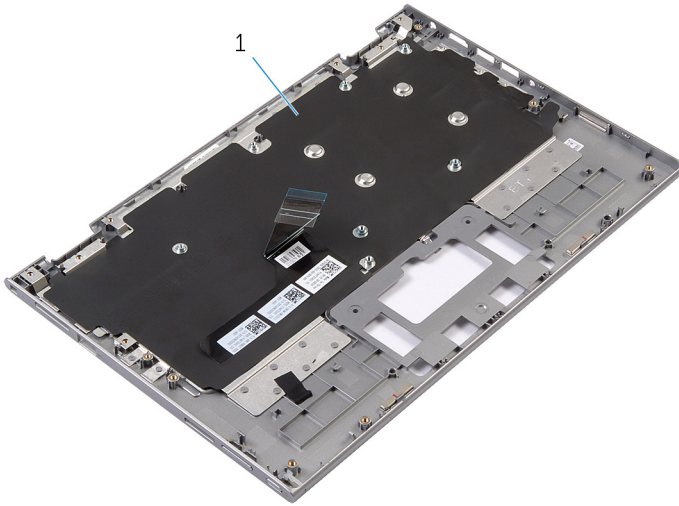

- 1 assemblage de repose-mains et 2 vis de clavier

Retournez l'assemblage de repose-mains et de clavier et mettez-le de côté.



- 1 assemblage de repose-mains et de clavier

# Remise en place de l'assemblage de repose-mains et de clavier

---



**AVERTISSEMENT** : Avant d'intervenir à l'intérieur de votre ordinateur, lisez les consignes de sécurité fournies avec l'ordinateur et suivez les étapes de la section [Avant d'intervenir à l'intérieur de votre ordinateur](#). Après une intervention à l'intérieur de votre ordinateur, suivez les instructions de la section [Après intervention à l'intérieur de l'ordinateur](#). Pour plus de pratiques d'excellence en matière de sécurité, voir la page d'accueil de conformité à la réglementation en vigueur à l'adresse suivante : [dell.com/regulatory\\_compliance](http://dell.com/regulatory_compliance).

## Procédure

Placez l'assemblage de repose-mains et de clavier sur une surface plane avec le clavier orienté vers le bas.

## Étapes finales

- 1 Remettez en place la [carte système](#).
- 2 Remettez en place le [port de l'adaptateur d'alimentation](#).
- 3 Remettez en place l'[ensemble écran](#).
- 4 Remettez en place les [haut-parleurs](#).
- 5 Remettez en place la [carte d'E/S](#).
- 6 Suivez les procédures de l'étape 3 à l'étape 5 de la section « Remise en place du [disque dur](#) ».
- 7 Remettez en place la [batterie](#).
- 8 Remettez en place le [cache de fond](#).

# Retrait du capot arrière de l'écran et de l'ensemble d'antenne

---



**AVERTISSEMENT** : Avant d'intervenir à l'intérieur de votre ordinateur, lisez les consignes de sécurité fournies avec l'ordinateur et suivez les étapes de la section [Avant d'intervenir à l'intérieur de votre ordinateur](#). Après une intervention à l'intérieur de votre ordinateur, suivez les instructions de la section [Après intervention à l'intérieur de l'ordinateur](#). Pour plus de pratiques d'excellence en matière de sécurité, voir la page d'accueil de conformité à la réglementation en vigueur à l'adresse suivante : [dell.com/regulatory\\_compliance](http://dell.com/regulatory_compliance).

## Prérequis

- 1 Retirez le [cache de fond](#).
- 2 Retirez la [batterie](#).
- 3 Retirez l'[ensemble écran](#).

## Procédure

À l'aide d'une pointe en plastique, faites levier sur l'assemblage du panneau d'écran pour le dégager de l'assemblage du capot arrière de l'écran et des antennes.



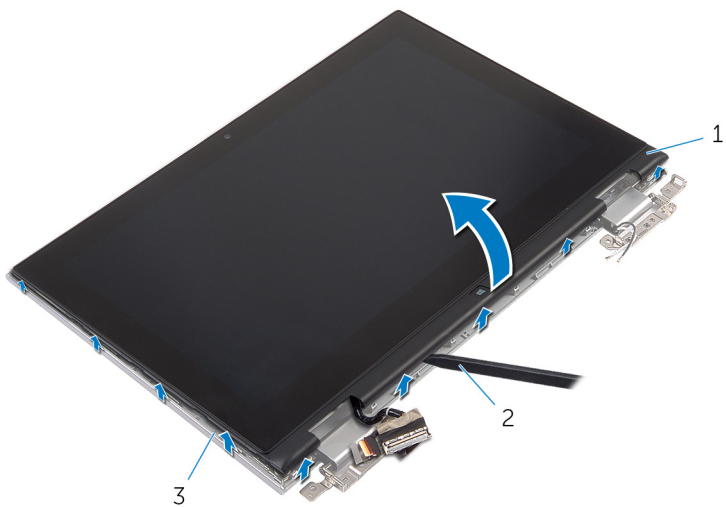

- 1    assemblage du panneau d'écran    2    pointe en plastique
- 3    assemblage du capot arrière de  
l'écran et des antennes

# Remise en place du capot arrière de l'écran et de l'ensemble d'antenne

---



**AVERTISSEMENT** : Avant d'intervenir à l'intérieur de votre ordinateur, lisez les consignes de sécurité fournies avec l'ordinateur et suivez les étapes de la section [Avant d'intervenir à l'intérieur de votre ordinateur](#). Après une intervention à l'intérieur de votre ordinateur, suivez les instructions de la section [Après intervention à l'intérieur de l'ordinateur](#). Pour plus de pratiques d'excellence en matière de sécurité, voir la page d'accueil de conformité à la réglementation en vigueur à l'adresse suivante : [dell.com/regulatory\\_compliance](http://dell.com/regulatory_compliance).

## Procédure

Alignez l'assemblage du panneau d'écran avec l'assemblage du capot arrière de l'écran et des antennes, puis enclenchez délicatement l'assemblage du capot arrière de l'écran et des antennes jusqu'à ce qu'il soit en place.

## Étapes finales

- 1 Remettez en place l'[ensemble écran](#).
- 2 Remettez en place la [batterie](#).
- 3 Remettez en place le [cache de fond](#).

# Retrait des charnières d'écran

---



**AVERTISSEMENT** : Avant d'intervenir à l'intérieur de votre ordinateur, lisez les consignes de sécurité fournies avec l'ordinateur et suivez les étapes de la section [Avant d'intervenir à l'intérieur de votre ordinateur](#). Après une intervention à l'intérieur de votre ordinateur, suivez les instructions de la section [Après intervention à l'intérieur de l'ordinateur](#). Pour plus de pratiques d'excellence en matière de sécurité, voir la page d'accueil de conformité à la réglementation en vigueur à l'adresse suivante : [dell.com/regulatory\\_compliance](http://dell.com/regulatory_compliance).

## Prérequis

- 1 Retirez le [cache de fond](#).
- 2 Retirez la [batterie](#).
- 3 Retirez l'[ensemble écran](#).
- 4 Retirez l'[assemblage du capot arrière de l'écran et des antennes](#).

## Procédure

- 1 Retirez les câbles d'antenne des guides d'acheminement situés sur le cache des charnières.
- 2 Retirez les vis qui fixent les charnières d'écran à l'assemblage du capot arrière de l'écran et des antennes.

- 3** Soulevez les charnières d'écran pour les retirer de l'assemblage du capot arrière de l'écran et des antennes

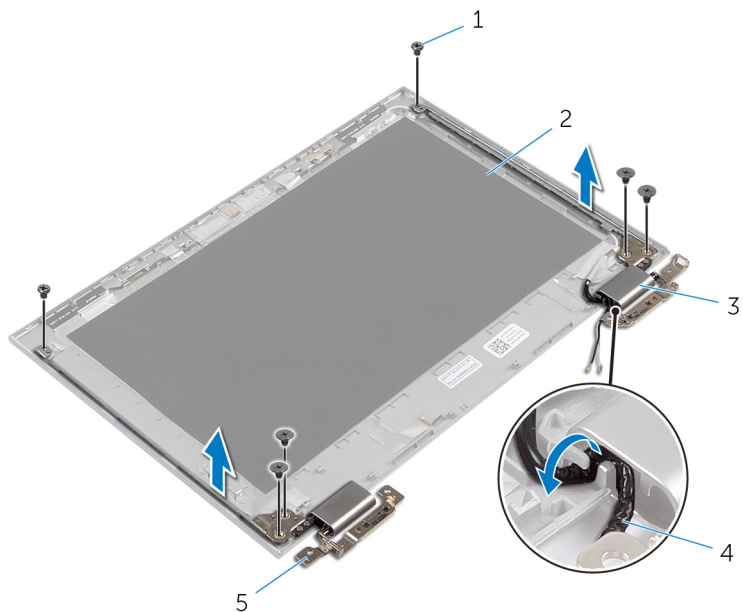

1 Vis (6)

2 assemblage du capot arrière de l'écran et des antennes

3 caches de charnière (2)

4 câbles d'antenne (2)

5 charnières (2)

# Remise en place des charnières d'écran

---



**AVERTISSEMENT** : Avant d'intervenir à l'intérieur de votre ordinateur, lisez les consignes de sécurité fournies avec l'ordinateur et suivez les étapes de la section [Avant d'intervenir à l'intérieur de votre ordinateur](#). Après une intervention à l'intérieur de votre ordinateur, suivez les instructions de la section [Après intervention à l'intérieur de l'ordinateur](#). Pour plus de pratiques d'excellence en matière de sécurité, voir la page d'accueil de conformité à la réglementation en vigueur à l'adresse suivante : [dell.com/regulatory\\_compliance](http://dell.com/regulatory_compliance).

## Procédure

- 1 Alignez les trous de vis des charnières d'écran avec ceux de l'assemblage du capot arrière de l'écran et des antennes.
- 2 Vissez les vis qui fixent les charnières d'écran à l'assemblage du capot arrière de l'écran et des antennes.
- 3 Acheminez les câbles d'antenne dans le guide d'acheminement situé sur le cache de la charnière et fixez-le.

## Étapes finales

- 1 Remettez en place de l'[assemblage du capot arrière de l'écran et des antennes](#).
- 2 Remettez en place l'[ensemble écran](#).
- 3 Remettez en place la [batterie](#).
- 4 Remettez en place le [cache de fond](#).

# Retrait de la caméra

---

 **AVERTISSEMENT** : Avant d'intervenir à l'intérieur de votre ordinateur, lisez les consignes de sécurité fournies avec l'ordinateur et suivez les étapes de la section [Avant d'intervenir à l'intérieur de votre ordinateur](#). Après une intervention à l'intérieur de votre ordinateur, suivez les instructions de la section [Après intervention à l'intérieur de l'ordinateur](#). Pour plus de pratiques d'excellence en matière de sécurité, voir la page d'accueil de conformité à la réglementation en vigueur à l'adresse suivante : [dell.com/regulatory\\_compliance](http://dell.com/regulatory_compliance).

## Prérequis

- 1 Retirez le [cache de fond](#).
- 2 Retirez la [batterie](#).
- 3 Retirez l'[ensemble écran](#).
- 4 Retirez l'[assemblage du capot arrière de l'écran et des antennes](#).

## Procédure

 **PRÉCAUTION** : Placez l'assemblage du panneau d'écran sur une surface plane, douce et propre, pour éviter de rayer l'écran.

- 1 Retournez l'assemblage du panneau d'écran et posez-le sur une surface plane.
- 2 À l'aide d'une pointe en plastique, faites levier sur le module de caméra pour le retirer du cadre d'écran.

- 3** Retournez la caméra et déconnectez le câble de la caméra du module de caméra.

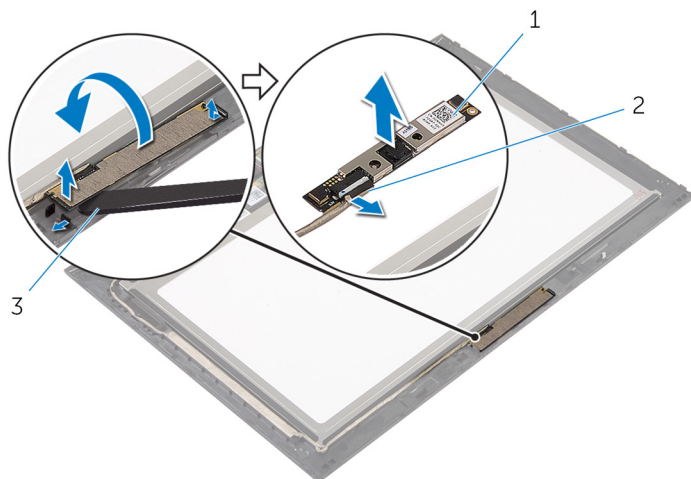

1 webcam

2 Câble de la caméra

3 pointe en plastique

# Remise en place de la caméra

---



**AVERTISSEMENT** : Avant d'intervenir à l'intérieur de votre ordinateur, lisez les consignes de sécurité fournies avec l'ordinateur et suivez les étapes de la section [Avant d'intervenir à l'intérieur de votre ordinateur](#). Après une intervention à l'intérieur de votre ordinateur, suivez les instructions de la section [Après intervention à l'intérieur de l'ordinateur](#). Pour plus de pratiques d'excellence en matière de sécurité, voir la page d'accueil de conformité à la réglementation en vigueur à l'adresse suivante : [dell.com/regulatory\\_compliance](http://dell.com/regulatory_compliance).

## Procédure

- 1 Connectez le câble de la caméra au module de cette dernière.
- 2 À l'aide des embouts d'alignement, placez le module de caméra sur le cadre d'écran et jusqu'à ce qu'il s'enclenche en place.

## Étapes finales

- 1 Remettez en place de l'[assemblage du capot arrière de l'écran et des antennes](#).
- 2 Remettez en place l'[ensemble écran](#).
- 3 Remettez en place la [batterie](#).
- 4 Remettez en place le [cache de fond](#).



# Retrait de la carte du bouton Windows

---

 **AVERTISSEMENT** : Avant d'intervenir à l'intérieur de votre ordinateur, lisez les consignes de sécurité fournies avec l'ordinateur et suivez les étapes de la section [Avant d'intervenir à l'intérieur de votre ordinateur](#). Après une intervention à l'intérieur de votre ordinateur, suivez les instructions de la section [Après intervention à l'intérieur de l'ordinateur](#). Pour plus de pratiques d'excellence en matière de sécurité, voir la page d'accueil de conformité à la réglementation en vigueur à l'adresse suivante : [dell.com/regulatory\\_compliance](http://dell.com/regulatory_compliance).

## Prérequis

- 1 Retirez le [cache de fond](#).
- 2 Retirez la [batterie](#).
- 3 Retirez l'[ensemble écran](#).
- 4 Retirez l'[assemblage du capot arrière de l'écran et des antennes](#).

## Procédure

 **PRÉCAUTION** : Placez l'assemblage du panneau d'écran sur une surface plane, douce et propre, pour éviter de rayer l'écran.

- 1 Retournez l'assemblage du panneau d'écran et posez-le sur une surface plane.
- 2 Décollez le ruban adhésif pour accéder au câble de la carte du bouton Windows.
- 3 Levez les loquets du connecteur et déconnectez le câble de la carte du bouton Windows et le câble de la carte tactile de la carte du bouton Windows.
- 4 Retirez la vis qui fixe la carte du bouton Windows au cadre d'écran.

- 5 Soulevez la carte du bouton Windows pour la retirer du cadre d'écran.

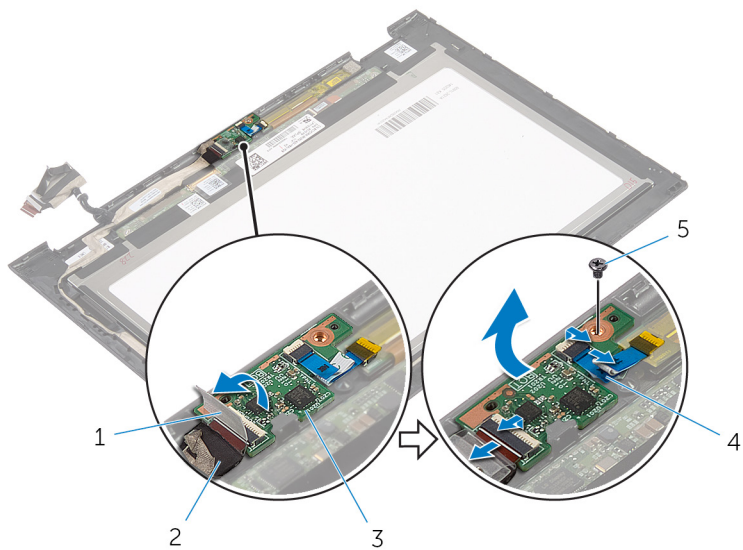

- |   |                         |   |                                     |
|---|-------------------------|---|-------------------------------------|
| 1 | ruban adhésif           | 2 | câble de la carte du bouton Windows |
| 3 | carte du bouton Windows | 4 | câble de la carte tactile           |
| 5 | vis                     |   |                                     |

# Remise en place de la carte du bouton Windows

---



**AVERTISSEMENT** : Avant d'intervenir à l'intérieur de votre ordinateur, lisez les consignes de sécurité fournies avec l'ordinateur et suivez les étapes de la section [Avant d'intervenir à l'intérieur de votre ordinateur](#). Après une intervention à l'intérieur de votre ordinateur, suivez les instructions de la section [Après intervention à l'intérieur de l'ordinateur](#). Pour plus de pratiques d'excellence en matière de sécurité, voir la page d'accueil de conformité à la réglementation en vigueur à l'adresse suivante : [dell.com/regulatory\\_compliance](http://dell.com/regulatory_compliance).

## Procédure

- 1 Alignez le trou de vis situé sur la carte du bouton Windows avec celui du cadre d'écran.
- 2 Vissez la vis qui fixe la carte du bouton Windows au cadre d'écran.
- 3 Insérez le câble de la carte du bouton Windows et celui de la carte tactile dans les connecteurs situés sur la carte du bouton Windows, puis appuyez sur les loquets de connecteur pour fixer les câbles.
- 4 Collez le ruban adhésif sur le connecteur situé sur la carte du bouton Windows pour fixer le câble.
- 5 Retournez l'assemblage de panneau d'écran.

## Étapes finales

- 1 Remettez en place de l'[assemblage du capot arrière de l'écran et des antennes](#).
- 2 Remettez en place l'[ensemble écran](#).
- 3 Remettez en place la [batterie](#).
- 4 Remettez en place le [cache de fond](#).

# Retrait du câble d'écran

---



**AVERTISSEMENT** : Avant d'intervenir à l'intérieur de votre ordinateur, lisez les consignes de sécurité fournies avec l'ordinateur et suivez les étapes de la section [Avant d'intervenir à l'intérieur de votre ordinateur](#). Après une intervention à l'intérieur de votre ordinateur, suivez les instructions de la section [Après intervention à l'intérieur de l'ordinateur](#). Pour plus de pratiques d'excellence en matière de sécurité, voir la page d'accueil de conformité à la réglementation en vigueur à l'adresse suivante : [dell.com/regulatory\\_compliance](http://dell.com/regulatory_compliance).

## Prérequis

- 1 Retirez le [cache de fond](#).
- 2 Retirez la [batterie](#).
- 3 Retirez l'[ensemble écran](#).
- 4 Retirez l'[assemblage du capot arrière de l'écran et des antennes](#).
- 5 Retirez la [caméra](#).

## Procédure

- 1 Décollez le ruban adhésif pour accéder au câble de la carte du bouton Windows.
- 2 Levez le loquet du connecteur et déconnectez le câble de la carte du bouton Windows de cette dernière.

- 3** Levez le loquet du connecteur et déconnectez le câble de l'écran de la carte tactile.

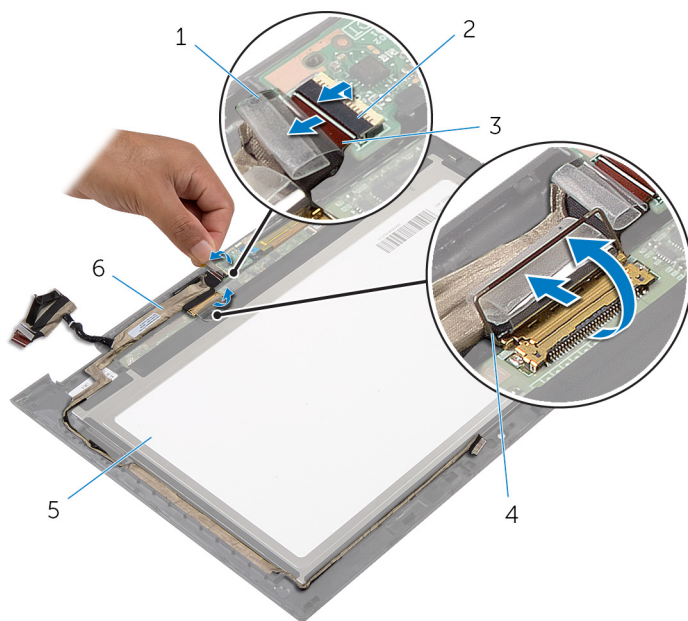

- |   |                                     |   |   |
|---|-------------------------------------|---|---|
| 1 | ruban adhésif                       | 2 | loquet du connecteur de câble de la carte du bouton Windows |
| 3 | câble de la carte du bouton Windows | 4 | loquet du connecteur de câble d'écran                       |
| 5 | le panneau d'écran                  | 6 | câble d'écran   |

- 4** Notez l'acheminement du câble d'écran, puis retirez ce câble de ses guides situés sur le cadre d'écran.

5 Soulevez le câble d'écran pour le retirer du cadre d'écran.

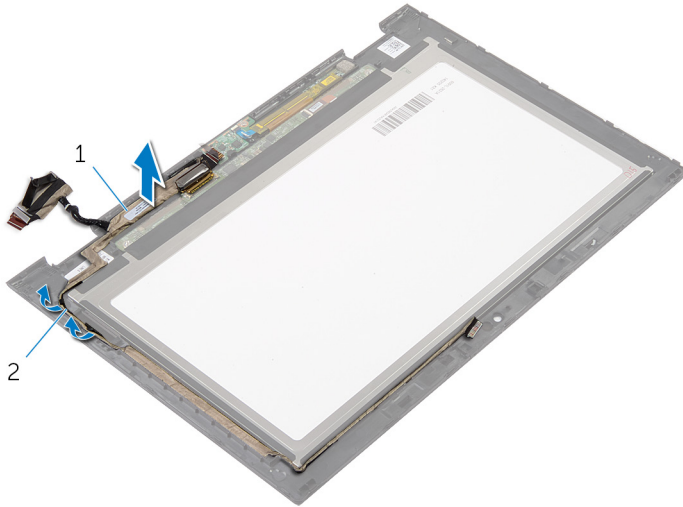

1 câble d'écran

2 guides d'acheminement

# Remise en place du câble d'écran

---

 **AVERTISSEMENT** : Avant d'intervenir à l'intérieur de votre ordinateur, lisez les consignes de sécurité fournies avec l'ordinateur et suivez les étapes de la section [Avant d'intervenir à l'intérieur de votre ordinateur](#). Après une intervention à l'intérieur de votre ordinateur, suivez les instructions de la section [Après intervention à l'intérieur de l'ordinateur](#). Pour plus de pratiques d'excellence en matière de sécurité, voir la page d'accueil de conformité à la réglementation en vigueur à l'adresse suivante : [dell.com/regulatory\\_compliance](http://dell.com/regulatory_compliance).

## Procédure

- 1 Acheminez le câble d'écran dans ses guides d'acheminement situés sur le cadre d'écran.
- 2 Insérez le câble d'écran dans son connecteur situé sur la carte tactile, puis appuyez sur le loquet de connecteur pour fixer le câble.
- 3 Insérez le câble de la carte du bouton Windows dans son connecteur sur la carte du bouton Windows, puis appuyez sur le loquet pour fixer le câble.
- 4 Collez le ruban adhésif sur le connecteur de la carte du bouton Windows.

## Étapes finales

- 1 Remettez en place de l'[assemblage du capot arrière de l'écran et des antennes](#).
- 2 Remettez en place l'[ensemble écran](#).
- 3 Remettez en place la [caméra](#).
- 4 Remettez en place la [batterie](#).
- 5 Remettez en place le [cache de fond](#).

# Flashage du BIOS

---

Un flash (mise à jour) du BIOS peut être nécessaire en cas de disponibilité d'une nouvelle version ou après remplacement de la carte système.

- 1 Mettez l'ordinateur sous tension.
- 2 Rendez-vous sur **dell.com/support**.
- 3 Si vous disposez du numéro de série de votre ordinateur, entrez ce numéro et cliquez sur **Submit (Envoyer)**.  
Si vous ne disposez pas de ce numéro, cliquez sur **Identifier mon produit** pour permettre la détection automatique du numéro de série de votre ordinateur.  
 **REMARQUE** : S'il s'avère impossible de détecter automatiquement le numéro de série, sélectionnez votre produit dans les catégories de produits.
- 4 Cliquez sur **Pilotes et téléchargements**.
- 5 Cliquez sur **Afficher tous les pilotes**.
- 6 Dans la liste déroulante **Operating System (Système d'exploitation)**, sélectionnez le système d'exploitation installé sur votre ordinateur.
- 7 Cliquez sur **BIOS**.
- 8 Cliquez sur **Download File (Télécharger le fichier)** pour télécharger la dernière version du BIOS de votre ordinateur.
- 9 Dans la page suivante, sélectionnez **Single-file download (Télécharger un seul fichier)** et cliquez sur **Continue (Continuer)**.
- 10 Enregistrez le fichier et, lorsque le téléchargement est terminé, allez dans le dossier où vous avez enregistré le fichier de mise à jour du BIOS.
- 11 Cliquez deux fois sur ce fichier et laissez-vous guider par les instructions qui s'affichent.



# Obtenir de l'aide et contacter Dell

---

## Ressources d'aide en libre-service

Vous pouvez obtenir des informations et de l'aide sur les produits et services Dell en utilisant ces ressources en ligne et en libre-service :

Informations sur l'aide en libre-service	Aide en libre service
Accès à l'aide de Windows	<b>Windows 8/8.1</b> — ouvrez l'icône Rechercher, saisissez <b>Aide et support</b> dans la zone de recherche et appuyez sur <Entrée>. <b>Windows 7</b> — cliquez sur <b>Démarrer</b> → <b>Aide et support</b> .
Informations sur les produits et services Dell	Voir <b>dell.com</b>
Informations de dépannage, manuels utilisateur, instructions sur l'installation, caractéristiques des produits, blogs d'aide technique, pilotes, mises à jour logicielles, etc.	Consultez le site <b>dell.com/support</b>
Informations sur Microsoft Windows 8	Consultez le site <b>dell.com/windows8</b>
Informations sur Microsoft Windows 7	Cliquez sur <b>Démarrer</b> → <b>Tous les programmes</b> → <b>Dell Help Documentation</b>
Pour en savoir plus sur votre système d'exploitation, la configuration et l'utilisation de votre ordinateur, la sauvegarde des données, etc.	Voir <i>Me and My Dell (Mon Dell et moi)</i> sur le site <b>dell.com/support/manuals</b> .

# Contacter Dell

Pour contacter Dell pour des questions commerciales, de support technique ou de service à la clientèle, consultez le site **dell.com/contactdell**.



**REMARQUE** : Les disponibilités varient selon le pays, certains services peuvent être indisponibles dans votre pays.



**REMARQUE** : Si vous ne disposez pas d'une connexion Internet, les informations de contact figurent sur votre facture d'achat, le bordereau de colisage, la facture ou le catalogue des produits Dell.